

www.PolGer.eu 713280642 www.PolGer.Wroclaw.pl www.PolGer.pwh.pl www.PolGer.wroc.pl

katalog

2012/2013

przewodnik po laminacji, oprawie dokumentów, niszczarkach, gilotynach, akcesoriach biurowych

Podawane ceny w katalogu są cenami netto

www.PolGer.eu 713280642 www.PolGer.Wroclaw.pl www.PolGer.pwh.pl www.PolGer.wroc.pl



już 24 modele
niszczarek Wallner nowej generacji



Większy wybór, wyższa



KOBRA®

najnowocześniejsze niszczarki świata
produkowane w Europie

jakość, więcej możliwości...

Niszczarki dokumentów i multimedialnych

GWARANCJA

2 lata
na wszystkie urządzenia



osobna szczelina do niszczenia płyt CD

wielofunkcyjny panel sterujący

wskaźnik Auto Cool Down informujący o przeciążeniu

nowość
new



Niszczarka Wallner C103-D 110143

- szerokość wejścia: 230 mm
- wielkość ścinka: 4 x 35 mm
- ilość niszczonych kartek (A4/70g): 18
- poziom bezpieczeństwa: 3 DIN
- niszczy: zszywki, spinacze, karty plastikowe, płyty CD
- pojemność kosza 27 l
- wymiary: 580 x 315 x 380 mm
- automatyczny start/stop i funkcja cofania
- silnik przystosowany do pracy ciągłej do 25 min.
- zabezpieczenie przed przegrzaniem
- obudowa na kółkach

1.290⁰⁰



nowość
new



Niszczarka Wallner C119-A* 110083

- szerokość wejścia: 220 mm
- wielkość ścinka: 4 x 40 mm
- ilość niszczonych kartek (A4/70g): 10
- poziom bezpieczeństwa: 3 DIN
- niszczy: zszywki, spinacze, karty plastikowe, płyty CD
- pojemność kosza 22 l
- wymiary: 410 x 185 x 315 mm
- automatyczny start/stop i funkcja cofania
- silnik przystosowany do pracy ciągłej
- zabezpieczenie przed przegrzaniem

999⁰⁰ * W ofercie od października 2012



nowość
new



Niszczarka Wallner FX418D/310G

- szerokość wejścia: 225 mm
- niszczy: karty plastikowe, płyty CD
- pojemność kosza 28 l
- wymiary 640 x 270 x 368 mm
- automatyczny start/stop i funkcja cofania
- osobna szczelina do niszczenia płyt CD
- okno w obudowie umożliwiające kontrolę napelnienia kosza
- obudowa na kółkach

940⁰⁰ / 1.090⁰⁰





nowość
new



Niszczarka Wallner L-312 110096

- szerokość wejścia: 230 mm
- wielkość ścinka: 1 x 2 mm
- ilość niszczonych kartek (A4/70g): 3-4
- poziom bezpieczeństwa: 6 DIN
- pojemność kosza 20 l
- wymiary: 590 x 223 x 350 mm
- automatyczny start/stop i funkcja cofania
- silnik przystosowany do pracy ciągłej do 20 min.
- jednoelementowe noże tnące - gwarantujące trwałość urządzenia
- obudowa na kółkach

1.090⁰⁰

3-4 arkuszy | 1x2 mm | 6 DIN | 20l KOSZ

DIN 6
najwyższy poziom bezpieczeństwa



Dwa zestawy jednoelementowych noży tnących.



nowość
new



Niszczarka Wallner III-S 110173

- szerokość wejścia: 260 mm
- wielkość ścinka: 4 x 38 mm
- ilość niszczonych kartek (A4/70g): 20
- poziom bezpieczeństwa: 3 DIN
- niszczy: zszywki, spinacze, karty plastikowe, płyty CD, dyskietki
- pojemność kosza 33 l
- wymiary: 620 x 310 x 400 mm
- automatyczny start/stop i funkcja cofania
- silnik przystosowany do pracy ciągłej do 30 min.
- zabezpieczenie przed przegrzaniem
- okno w obudowie umożliwiające kontrolę napięcia kosza
- trzy półki na dokumenty, składanki komputerowe, itp.
- obudowa na kółkach

1.390⁰⁰

20 arkuszy | 4x38 mm | 3 DIN | 33l KOSZ



nowość
new



Niszczarka Wallner FXD85B 110023

- szerokość wejścia: 220 mm
- wielkość ścinka: 4 x 33 mm
- ilość niszczonych kartek (A4/70g): 8
- poziom bezpieczeństwa: 3 DIN
- niszczy: karty plastikowe, płyty CD
- pojemność kosza 15 l
- wymiary 390 x 170 x 340 mm
- automatyczny start/stop i funkcja cofania
- okno w obudowie umożliwiające kontrolę napięcia kosza
- osobna szczelina do niszczenia płyt CD

279⁰⁰

8 arkuszy | 4x33 mm | 3 DIN | 15l KOSZ



nowość
new



Niszczarka Wallner FX510CD 110033

- szerokość wejścia: 225 mm
- wielkość ścinka: 5 x 38 mm
- ilość niszczonych kartek (A4/70g): 10
- poziom bezpieczeństwa: 3 DIN
- niszczy: karty plastikowe, płyty CD
- pojemność kosza 16 l
- wymiary 370 x 185 x 320 mm
- automatyczny start/stop i funkcja cofania
- osobna szczelina do niszczenia płyt CD

369⁰⁰

10 arkuszy | 5x38 mm | 3 DIN | 16l KOSZ



Niszczarki dokumentów i multimedialnych

GWARANCJA
2 lata
na wszystkie
urządzenia



nowość
new

Niszczarki Wallner RS6600-S/6600-C/6600-B

- szerokość wejścia: 400 mm
- niszczy: zszywki, spinacze oraz karty plastikowe, płyty CD (z wyjątkiem modelu 6600-B)
- pojemność kosza 128 l
- wymiary: 950 x 460 x 600 mm
- automatyczny start/stop
- funkcja cofania
- silnik przystosowany do pracy ciągłej do 60 min.
- zabezpieczenie przed przegrzaniem
- wskaźnik napętnienia kosza
- jednoelementowe noże tnące - gwarantujące trwałość urządzenia
- metalowa, składana osłona zabezpieczająca szczelinę do niszczenia papieru (nie dotyczy modelu RS6600-B)
- metalowa obudowa na kółkach

5.990⁰⁰ / 5.990⁰⁰ / 5.990⁰⁰

Ta sama cena - większa wydajność albo wyższy stopień tajności

RS6600-S 110233	31 arkuszy		3,8x32 mm	3 DIN	128 l KOSZ				
RS6600-C 110254	26 arkuszy		1,9x18 mm	4 DIN	128 l KOSZ				
RS6600-B 110245	15 arkuszy		0,8x12 mm	5 DIN	128 l KOSZ				



Niszczarki Wallner JP 820S / JP 830C

- szerokość wejścia: 230 mm
- niszczy: zszywki, spinacze, karty plastikowe, płyty CD
- wielkość ścinka (mm): 3,9 / 1,9 x 10
- ilość niszczonych kartek (A4/ 70g): 25 / 17
- poziom bezpieczeństwa: 2 DIN / 4 DIN
- pojemność kosza 35 l
- wymiary: 645 x 305 x 390 mm
- automatyczny start/stop i funkcja cofania
- zabezpieczenie przed przegrzaniem
- optyczny wskaźnik napętnienia kosza / wyjątego kosza
- dotykowy panel bezpieczeństwa wstrzymujący pracę urządzenia
- wyświetlacz LCD - wskazuje włączoną funkcję niszczenia
- obudowa na kółkach

1.190⁰⁰ / 1.290⁰⁰

JP 820S 110122	25 arkuszy		3,9 mm	2 DIN	35 l KOSZ				
JP 830C 110134	17 arkuszy		1,9x10 mm	4 DIN	35 l KOSZ				



Osobne pojemniki i szczeliny na dokumenty papierowe i nośniki umożliwiają segregację odpadów.



Niszczarka Wallner JP 826C 110113

- szerokość wejścia: 240 mm
- wielkość ścinka: 3,8 x 40 mm
- ilość niszczonej kartki (A4/ 70g): 18
- poziom bezpieczeństwa: 3 DIN
- pojemność kosza 35 l
- wymiary: 645 x 305 x 390 mm
- automatyczny start/stop
- funkcja cofania
- zabezpieczenie przed przegrzaniem
- optyczny wskaźnik napełnienia kosza / wyjątego kosza
- dotykowy panel bezpieczeństwa wstrzymujący pracę urządzenia
- wyświetlacz LCD - informuje o włączonej funkcji niszczarki
- osobne szczeliny do niszczenia płyt CD i kart plastikowych
- wymiowany pojemnik na ścinki
- obudowa na kółkach

1.190⁰⁰



Osobne pojemniki i szczeliny na dokumenty papierowe i nośniki umożliwiają segregację odpadów.



Niszczarka Wallner SC9059S* 110063

- szerokość wejścia: 220 mm
- wielkość ścinka: 4 x 52 mm
- ilość niszczonej kartki (A4/70g): 12
- poziom bezpieczeństwa: 3 DIN
- niszczy: zszywki, spinacze, karty plastikowe, płyty CD
- pojemność kosza 18 l
- wymiary: 524 x 240 x 340 mm
- funkcja cofania
- osobna szczelina do niszczenia płyt CD i kart plastikowych
- wymiowany pojemnik na ścinki
- obudowa na kółkach

599⁰⁰ * Do wyczerpania zapasów



Niszczarki Wallner C8A0 / C860

- szerokość wejścia: 230 mm
- niszczy: zszywki, spinacze, karty plastikowe, płyty CD
- pojemność kosza 25 l
- wymiary: 500 x 240 x 365 mm
- automatyczny start/stop
- funkcja cofania
- osobna szczelina do niszczenia płyt CD i kart plastikowych
- okno w obudowie umożliwiające kontrolę napełnienia kosza

599⁰⁰ / 599⁰⁰

Ta sama cena - większa wydajność albo wyższy stopień tajności



Niszczarka Wallner S580 110012

- szerokość wejścia: 220 mm
- szerokość ścinka: 6 mm
- ilość niszczonej kartki (A4/80g): 8
- poziom bezpieczeństwa: 2 DIN
- pojemność kosza 15 l
- wymiary: 393 x 185 x 320 mm
- automatyczny start/stop
- funkcja cofania

199⁰⁰





Niszczarki Wallner JP 510C / JP 516C / JP 520C / JP 526C

- szerokość wejścia: 310 mm / 270 mm
- pojemność kosza: 80 l / 53 l
- wymiary: 895 x 385 x 520 mm / 795 x 335 x 460 mm
- automatyczny start/stop
- funkcja cofania
- zabezpieczenie przed przegrzaniem
- optyczny wskaźnik napełnienia kosza / wyjątego kosza
- wyświetlacz LED - wskazuje włączoną funkcję niszczarki
- osobna szczelina do niszczenia płyt CD
- wyjmowany pojemnik na ścinki
- solidna metalowa obudowa na kółkach
- wygodne uchwyty ułatwiające przenoszenie niszczarki
- odrębny pojemnik do przechowywania dodatkowych worków na ścinki, oleju lub dokumentów do zniszczenia

4.190⁰⁰ / 4.190⁰⁰ / 2.750⁰⁰ / 2.750⁰⁰



JP 510C
JP 516C

JP 520C
JP 526C

JP 510C 110213	32 arkuszy		4x30 mm	3 DIN	80l KOSZ					
JP 516C 110224	22 arkuszy		2x15 mm	4 DIN	80l KOSZ					
JP 520C 110193	25 arkuszy		4x40 mm	3 DIN	53l KOSZ					
JP 526C 110204	18 arkuszy		2x10 mm	4 DIN	53l KOSZ					

Parametry niszczarek Wallner

NISZCZARKI WALLNER	SOHO			Biurowe							
	S-580	FXD85B	FX510CD	C8A0	C860	SC9059S	FX418D	C119-A	FX310G	JP 820S	JP 826C
Numer strony w katalogu	7	5	5	6	6	6	4	4	4	7	7
Szerokość wejścia (mm)	220	220	225	230	230	220	225	220	225	230	240
Szerokość cięcia (mm)	6	4x33	5x38	4x50	3x9	4x52	4x44	4x40	3x9	3,9	3,8x40
Poziom bezpieczeństwa DIN 32757	2	3	3	3	4	3	3	3	4	2	3
Wydajność - ilość arkuszy A4	8 (80g)	8 (70g)	10 (70g)	10 (80g)	6 (80g)	12 (70g)	18 (70g)	10 (70g)	10 (70g)	25 (70g)	18 (70g)
Cięcie dyskielek	nie	nie	nie	nie	nie	nie	nie	nie	nie	nie	tak
Kruszenie płyt CD	nie	tak	tak	tak	tak	tak	tak	tak	tak	tak	tak
Cięcie kart plastikowych	nie	tak	tak	tak	tak	tak	tak	tak	tak	tak	tak
Automatyczny START/STOP	tak	tak	tak	tak	tak	tak	tak	tak	tak	tak	tak
Cięcie zszywek	nie	tak	tak	tak	tak	tak	tak	tak	tak	tak	tak
Cięcie małych spinaczy	nie	nie	nie	tak	tak	tak	nie	tak	nie	tak	tak
Zabezpieczenie przed przegrzaniem	tak	tak	tak	tak	tak	tak	tak	tak	tak	tak	tak
Napięcie (V)	230	230	230	230	230	230	230	220	230	230	230
Moc (W)	145	230	299	180	180	270	368	210	368	300	270
Objętość pojemnika (litry)	15	15	16	25	25	18	28	22	28	35	35
wysokość	393	390	370	500	500	524	640	410	640	645	645
Wymiary: głębokość (mm)	185	170	185	240	240	240	270	185	270	305	305
szerość	320	340	320	365	365	340	368	315	368	395	395
Waga netto (kg)	2,5	3,9	3,8	6,7	6,7	8,5	10	11	10	18,3	21
Kod	110012	110023	110033	110053	110044	110063	110073	110083	110104	110122	110113
Cena netto	199	279	369	599	599	599	940	999	1090	1190	1190

GWARANCJA
2 lata
na wszystkie
urządzenia

WALLNER
FOR YOUR OFFICE



Niszczarki Wallner JP 860C / JP 870C*

- szerokość wejścia: 230 mm
- niszczy: zszywki, spinacze, karty plastikowe, płyty CD
- pojemność kosza 35 l
- wymiary: 730 x 290 x 440 mm
- automatyczny start/stop
- funkcja cofania
- zabezpieczenie przed przegrzaniem
- optyczny wskaźnik napętnienia kosza / otwartych drzwi
- dotykowy panel bezpieczeństwa wstrzymujący pracę urządzenia
- funkcja wzmocnionego uderzenia mocy
- wyświetlacz LED – wskazuje włączoną funkcję niszczarki
- przezroczysta osłona szczeliny wejściowej do bezpiecznego niszczenia płyt CD
- wyjmowany pojemnik na ścinki
- obudowa na kółkach

1.340⁰⁰ / 1.590⁰⁰ * Do wyczerpania zapasów

JP 860C | 21 arkuszy | 3,8x40 mm | 3 DIN | 35 l KOSZ |

JP 870C | 18 arkuszy | 1,9x10 mm | 4 DIN | 35 l KOSZ |

www.PolGer.eu 713280642 www.PolGer.Wroclaw.pl www.PolGer.pwh.pl www.PolGer.wroc.pl

			Profesjonalne								HS	
JP 830C	C103-D	III-S	JP 860C	JP 870C	JP 520C	JP 526C	JP 510C	JP 516C	RS 6600-S	RS 6600-C	L-312	RS 6600-B
7	4	5	9	9	8	8	8	8	6	6	5	6
230	230	260	230	230	270	270	310	310	400	400	230	400
1,9x10	4x35	4x38	3,8x40	1,9x10	4x40	2x10	4x30	2x15	3,8x32	1,9x18	1x2	0,8x12
4	3	3	3	4	3	4	3	4	3	4	6	5
17 (70g)	18 (70g)	18-20 (70g)	21 (70g)	18 (70g)	25 (70g)	18 (70g)	32 (70g)	22 (70g)	30-31 (70g)	25-26 (70g)	3-4 (70g)	15 (70g)
nie	nie	tak	nie	nie	tak	tak	tak	tak	nie	nie	nie	nie
tak	tak	tak	tak	tak	tak	tak	tak	tak	tak	tak	nie	nie
tak	tak	tak	tak	tak	tak	tak	tak	tak	tak	tak	nie	nie
tak	tak	tak	tak	tak	tak	tak	tak	tak	tak	tak	tak	tak
tak	tak	tak	tak	tak	tak	tak	tak	tak	tak	tak	nie	nie
nie	tak	tak	tak	nie	tak	tak	tak	tak	tak	tak	nie	nie
tak	tak	tak	tak	tak	tak	tak	tak	tak	tak	tak	tak	tak
230	230	230	230	230	230	230	230	230	220	220	230	220
300	350	550	340	450	495	495	900	900	1800	1800	220	1800
35	27	33	35	35	53	53	80	80	128	128	20	128
645	580	620	730	730	795	795	895	895	950	950	590	950
305	315	310	290	290	335	335	385	385	460	460	223	460
395	380	400	440	440	460	460	520	520	600	600	350	600
18,7	15,1	24	23	24,6	44	44	70	70	104	104	13	104
110134	110143	110173	110153	110164	110193	110204	110213	110224	110233	110254	110096	110245
1290	1290	1390	1340	1590	2750	2750	4190	4190	5990	5990	1090	5990

Niszczarki dokumentów i multimedialnych

KOBRA[®]

Niszczarki Kobra serii 310 TS-AF wyposażone zostały w automatyczne podajniki papieru. Po włożeniu dokumentów do podajnika, niszczarka sama pobiera arkusze do zniszczenia. W celu dodatkowego zabezpieczenia ściśle tajnych dokumentów, podajnik w modelu 310 HS TS-AF został dodatkowo wyposażony w specjalną pokrywę zamykaną na klucz. Dzięki temu dokumenty pozostawione do zniszczenia nie dostaną się w niepowołane ręce.



www.PolGer.eu 713280642 www.PolGer.Wroclaw.pl www.PolGer.pwh.pl www.PolGer.wroc.pl



Niszczarki Kobra 310 TS-AF

Niszczarki o dużej mocy przeznaczone do dużych biur i urzędów. Wyposażone w automatyczny podajnik papieru na 170 kartek. Posiadają wielofunkcyjny panel dotykowy.

- szerokość wejścia 310 mm
- jednorazowe niszczenie do 31 arkuszy papieru (310 TS-AF C4)
- poziom bezpieczeństwa 3-5 DIN

Unikalne cechy serii 310 TS-AF:

- automatyczny podajnik papieru na 170 kartek (w modelu 310 TS-AF HS podajnik jest dodatkowo zamykany na klucz)
- Touch Screen - wielofunkcyjny panel dotykowy
- diody LED sygnalizujące włączone funkcje niszcarki
- system EPC
- system SPPU
- system Energy Smart
- system automatycznego oliwienia noży (w modelu HS w standardzie w pozostałych modelach opcjonalnie)
- silnik przystosowany do pracy ciągłej przez 24 godz. na dobę
- zabezpieczenie silnika przed przegrzaniem
- trwałe noże odporne na zszywki i spinacze
- automatyczny start/stop
- automatyczne odcięcie zasilania w przypadku zaklinowania papieru lub wyjęcia pojemnika na ścinki
- dioda informująca o otwartych drzwiach
- optyczny wskaźnik napełnienia kosza
- osobna szczelina do niszczenia płyt CD i kart plastikowych
- rączka ułatwiająca otwieranie pojemnika na ścinki
- obudowa na kółkach
- osobny pojemnik na ścinki papieru oraz płyty CD i karty plastikowe
- pojemność kosza 135 l



nowość
new



GWARANCJA
20 lat na noże tnące
2 lata na urządzenie

Kobra 310 TS-AF C2 120484

8.100⁰⁰

19 arkuszy 1,9x15 mm 4 DIN 135 l KOSZ

Kobra 310 TS-AF C4 120493

8.100⁰⁰

31 arkuszy 3,9x40 mm 3 DIN 135 l KOSZ

Kobra 310 TS-AF HS 120505

9.600⁰⁰

13 arkuszy 0,8x9,5 mm 5 DIN 135 l KOSZ



0 cm 1 2 3

Zdjęcia przedstawiają ścinki w wielkości rzeczywistej. Kartki zadrukowano tekstem przy użyciu czcionki TimesNewRoman 12 pkt.

Niszczarki dokumentów i multimedialnych



Niszczarki Kobra +1

Niszczarki Kobra serii +1 przeznaczone do średniej wielkości biur i urzędów. Wyposażone w silnik przystosowany do 24 godzinnej pracy ciągłej bez przegrzewania, zapewniający większą efektywność niszczenia.

- szerokość wejścia 230mm
- jednorazowe niszczenie do 26 arkuszy papieru (+1 SS7)
- poziom bezpieczeństwa 1-3 DIN

Unikalne cechy serii +1:

- system Energy Smart - oszczędność energii dzięki zerowemu poborowi mocy w funkcji stand-by
- niszczenie płyt CD i kart plastikowych
- trwałe noże odporne na zszywki i spinacze
- automatyczny start/stop
- zabezpieczenie silnika przed przegrzaniem
- silnik przystosowany do pracy ciągłej przez 24 godz. na dobę
- automatyczne odcięcie zasilania w przypadku zaklinowania papieru lub wyjęcia pojemnika na ścinki
- poziom głośności poniżej 55 dB
- przezroczyste okno w obudowie pozwala na kontrolę poziomu napełnienia kosza
- pojemność kosza 40 l

www.PolGer.eu 713280642 www.PolGer.Wroclaw.pl www.PolGer.pwh.pl www.PolGer.wroc.pl

GWARANCJA
20 lat na noże tnące
2 lata na urządzenie



DIN 1



DIN 2



DIN 3

Zdjęcia przedstawiają ścinki w wielkości rzeczywistej. Kartki zadrukowano tekstem przy użyciu czcionki TimesNewRoman 12 pkt.



Kobra +1 SS4 ES 120012 **1.190⁰⁰**



Kobra +1 SS7 ES 120021 **1.190⁰⁰**



Kobra +1 SS6 ES 120032 **1.190⁰⁰**



Kobra +1 CC4 ES 120043 **1.290⁰⁰**



Tabela parametrów technicznych niszczarek Kobra str. 28



Niszczarki Kobra +2/+3

Niszczarki przeznaczone do średniej wielkości biur i urzędów. Dzięki specjalnej pokrywie, dają gwarancję bezpiecznego użytkowania.

- szerokość wejścia 230 mm
- jednorazowe niszczenie do 26 arkuszy papieru (+2 SS7)
- poziom bezpieczeństwa 1-4 DIN

Unikalne cechy serii +2/+3:

- system Throw and Shred - możliwość niszczenia zgniecionych kartek papieru (Kobra +3)
- dwa osobne zestawy noży tnących do niszczenia papieru oraz płyt CD i kart plastikowych
- sensory automatycznie wstrzymujące pracę urządzenia, gdy pokrywa niszczarki zostanie podniesiona
- system Energy Smart - oszczędność energii dzięki zerowemu poborowi mocy w funkcji stand-by
- trwałe noże odporne na zszyciki i spinacze
- automatyczny start/stop
- zabezpieczenie silnika przed przegrzaniem
- silnik przystosowany do pracy ciągłej, dzięki specjalnemu systemowi chłodzenia
- automatyczne odcięcie zasilania w przypadku zaklinowania papieru lub wyjęcia pojemnika na ścinki
- przezroczyste okno w obudowie pozwalające na kontrolę poziomu napełnienia kosza
- oddzielna szczelina do bezpiecznego niszczenia płyt CD
- wyjmowany, łatwy do oczyszczenia, zintegrowany pojemnik na ścinki
- osobny pojemnik na ścinki papieru oraz płyty CD i karty plastikowe
- pojemność kosza 40 l



Nowatorski System Throw and Shred

umożliwia niszczenie zgniecionych kartek papieru



Osobne pojemniki i szczeliny na dokumenty papierowe i nośniki umożliwiają segregację odpadów.



GWARANCJA
20 lat na noże tnące
2 lata na urządzenie

Kobra +2 SS4 ES 120052

1.890⁰⁰



Kobra +2 SS7 ES 120061

1.990⁰⁰



Kobra +2 CC2 ES 120074

1.990⁰⁰



Kobra +3 CC4 ES 120083

2.190⁰⁰

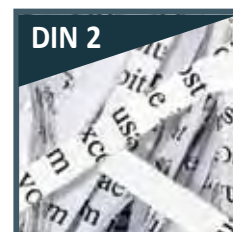

Zdjęcia przedstawiają ścinki w wielkości rzeczywistej. Kartki zadrukowano tekstem przy użyciu czcionki TimesNewRoman 12 pkt.

Niszczarki dokumentów i multimedialnych



Niszczarki Kobra 240

Niszczarki do średniej wielkości biur i urzędów. Przeznaczone do niszczenia dużej ilości dokumentów łącznie ze zszywkami i spinaczami.

- szerokość wejścia 240 mm
- jednorazowe niszczenie do 52 arkuszy papieru (240 SS5)
- poziom bezpieczeństwa 2-5 DIN

Unikalne cechy serii 240:

- system Energy Smart
- system Turbo Power - dodatkowe uderzenie mocy likwidujące zatory papieru (240 SS4, 240 SS5, 240 C2, 240 C4)
- system SPPU - Super Potential Power Unit
- trwałe noże odporne na zszywki i spinacze
- automatyczny start/stop
- zabezpieczenie silnika przed przegrzaniem
- silnik przystosowany do pracy ciągłej
- automatyczne odcięcie zasilania w przypadku zaklinowania papieru lub wyjęcia pojemnika na ścinki
- dioda informująca o wyjętym koszu
- specjalna pokrywa do bezpiecznego niszczenia płyt CD i dyskietek
- niszczenie szerokich wydruków komputerowych
- wyjmowany, łatwy do oczyszczenia pojemnik na ścinki
- pojemność kosza 35 l



Zdjęcia przedstawiają ścinki w wielkości rzeczywistej. Kartki zadrukowano tekstem przy użyciu czcionki TimesNewRoman 12 pkt.



Kobra 240 S4 ES 120092	16 arkuszy	3,8 mm	2 DIN	35l KOSZ	CD/DVD	35l KOSZ	35l KOSZ	35l KOSZ	35l KOSZ	2.190 ⁰⁰
Kobra 240 SS2 ES 120103	15 arkuszy	1,9 mm	3 DIN	35l KOSZ	CD/DVD	35l KOSZ	35l KOSZ	35l KOSZ	35l KOSZ	2.750 ⁰⁰
Kobra 240 SS4 Turbo ES 120112	30* arkuszy	3,8 mm	2 DIN	35l KOSZ	CD/DVD	35l KOSZ	35l KOSZ	35l KOSZ	35l KOSZ	2.790 ⁰⁰
Kobra 240 SS5 Turbo ES 120122	52* arkuszy	5,8 mm	2 DIN	35l KOSZ	CD/DVD	35l KOSZ	35l KOSZ	35l KOSZ	35l KOSZ	2.790 ⁰⁰
Kobra 240 C2 Turbo ES 120134	19* arkuszy	1,9x15 mm	4 DIN	35l KOSZ	CD/DVD	35l KOSZ	35l KOSZ	35l KOSZ	35l KOSZ	3.390 ⁰⁰
Kobra 240 C4 Turbo ES 120143	26* arkuszy	3,5x30 mm	3 DIN	35l KOSZ	CD/DVD	35l KOSZ	35l KOSZ	35l KOSZ	35l KOSZ	3.390 ⁰⁰
Kobra 240 HS ES 120155	8 arkuszy	0,8x9,5 mm	5 DIN	35l KOSZ	CD/DVD	35l KOSZ	35l KOSZ	35l KOSZ	35l KOSZ	4.390 ⁰⁰

* Wartości podane dla włączonej funkcji TURBO POWER



Niszczarki Kobra 245 TS

Niszczarki przeznaczone do średniej wielkości biur i urzędów. Posiadają wielofunkcyjny panel dotykowy pozwalający na intuicyjną obsługę urządzenia.

- szerokość wejścia 245 mm
- jednorazowe niszczenie do 29 arkuszy papieru (245 S5 TS)
- poziom bezpieczeństwa 2-5 DIN

Unikalne cechy serii 245 TS:

- Touch Screen - wielofunkcyjny panel dotykowy
- diody LED sygnalizujące włączone funkcje niszczarki
- system SPPU
- system Energy Smart
- silnik przystosowany do pracy ciągłej przez 24 godz. na dobę
- zabezpieczenie silnika przed przegrzaniem
- trwałe noże odporne na zszywki i spinacze
- automatyczny start/stop
- automatyczne odcięcie zasilania w przypadku zaklinowania papieru lub wyjęcia pojemnika na ścinki
- uchwyt ułatwiający otwieranie pojemnika na ścinki
- obudowa szafkaowa na kółkach
- pojemność kosza 40 l
- możliwość zamówienia niszczarki z automatycznym oliwieniem noży



**Dotykowy panel
Touch Screen**

dotknięcie panelu aktywuje wybraną funkcję



GWARANCJA
20 lat na noże tnące
2 lata na urządzenie

Kobra 245 S4 TS ES 120162 2.990⁰⁰



Kobra 245 S5 TS ES 120172 2.990⁰⁰



Kobra 245 C2 TS ES 120184 3.690⁰⁰



Kobra 245 C4 TS ES 120193 3.690⁰⁰



Kobra 245 HS TS ES 120205 4.850⁰⁰



0 cm 1 2 3

Zdjęcia przedstawiają ścinki w wielkości rzeczywistej. Kartki zadrukowano tekstem przy użyciu czcionki TimesNewRoman 12 pkt.

Niszczarki dokumentów i multimedialnych



Niszczarki Kobra 260 TS

Niszczarki przeznaczone do średnich biur. Wyposażone w silnik przystosowany do 24 godzinnej pracy ciągłej bez przegrzewania zapewniający większą efektywność niszczenia. Posiadają wielofunkcyjny panel dotykowy.

- szerokość wejścia 260 mm
- jednorazowe niszczenie do 30 arkuszy papieru (260 S5 TS)
- poziom bezpieczeństwa 2-5 DIN

Unikalne cechy serii 260 TS:

- Touch Screen - wielofunkcyjny panel dotykowy
- diody LED sygnalizujące włączone funkcje niszcarki
- system EPC
- system SPPU
- system Energy Smart
- silnik przystosowany do pracy ciągłej przez 24 godz. na dobę
- zabezpieczenie silnika przed przegrzaniem
- trwałe noże odporne na zszwyki i spinacze
- automatyczny start/stop
- automatyczne odcięcie zasilania w przypadku zaklinowania papieru lub wyjęcia pojemnika na ścinki
- osobna szczelina do niszczenia płyt CD i kart plastikowych
- uchwyt ułatwiający otwieranie pojemnika na ścinki
- obudowa na kółkach
- osobny pojemnik na ścinki papieru oraz płyty CD i karty plastikowe
- pojemność kosza 60 l
- możliwość zamówienia niszcarki z automatycznym oliwieniem noży (dotyczy modeli C2, C4, HS)

GWARANCJA
20 lat na noże tnące
2 lata na urządzenie

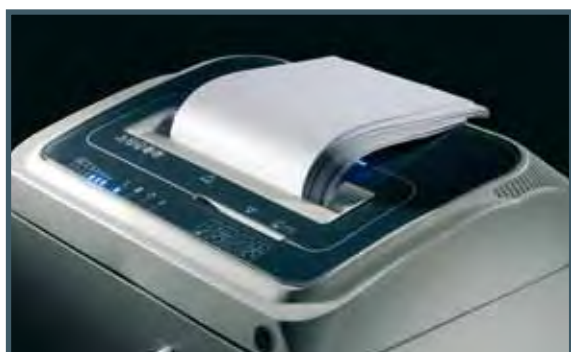
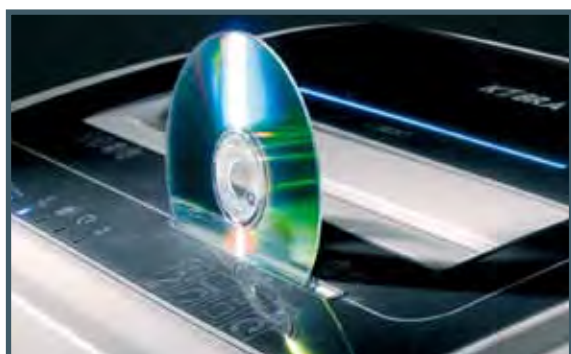

Kobra 260 S4 TS ES 120282 **4.090⁰⁰**

28 arkuszy | 3,8 mm | 2 DIN | 60l KOSZ | [CD icon] [Paper icon] [Card icon] [Hand icon] [Hand icon]

Kobra 260 S5 TS ES 120292 **4.090⁰⁰**

30 arkuszy | 5,8 mm | 2 DIN | 60l KOSZ | [CD icon] [Paper icon] [Card icon] [Hand icon] [Hand icon]

Kobra 260 C2 TS ES 120304 **4.750⁰⁰**

14 arkuszy | 1,9x15 mm | 4 DIN | 60l KOSZ | [CD icon] [Paper icon] [Hand icon] [Hand icon]

Kobra 260 C4 TS ES 120313 **4.750⁰⁰**

24 arkusze | 3,9x40 mm | 3 DIN | 60l KOSZ | [CD icon] [Paper icon] [Card icon] [Hand icon] [Hand icon]

Kobra 260 HS TS ES 120325 **6.200⁰⁰**

8 arkuszy | 0,8x9,5 mm | 5 DIN | 60l KOSZ | [Hand icon] [Hand icon]

Tabela parametrów technicznych niszczarek Kobra str. 28



Niszczarki Kobra 260

Niszczarki przeznaczone do średniej wielkości biur i urzędów umożliwiające niszczenie wydruków komputerowych wraz z perforacją

- szerokość wejścia 260 mm
- jednorazowe niszczenie do 31 arkuszy papieru (260 S5)
- poziom bezpieczeństwa 2-5 DIN

Unikalne cechy serii 260:

- system Energy Smart
- system SPPU
- przekładnie wykonane ze specjalnie utwardzanej stali węglowej
- trwałe noże odporne na zszywki i spinacze
- automatyczny start/stop
- zabezpieczenie silnika przed przegrzaniem
- silnik przystosowany do pracy ciągłej
- automatyczne odcięcie zasilania w przypadku zaklinowania papieru lub wyjęcia pojemnika na ścinki
- dioda informująca o otwartych drzwiczkach
- specjalna pokrywa do bezpiecznego niszczenia płyt CD i dyskietek
- niszczenie szerokich wydruków komputerowych
- obudowa na kółkach
- optyczny wskaźnik napełnienia kosza
- możliwość montażu półki na wydruki komputerowe (str. 29)
- pojemność kosza 85 l



GWARANCJA
20 lat na noże tnące
2 lata na urządzenie

Kobra 260 S2 ES 120213 3.990⁰⁰



Kobra 260 S4 ES 120222 3.990⁰⁰



Kobra 260 S5 ES 120232 3.990⁰⁰



Kobra 260 C2 ES 120244 4.450⁰⁰



Kobra 260 C4 ES 120253 4.450⁰⁰



Kobra 260 HS ES 120265 5.700⁰⁰



Kobra 260 HS-2 ES 120275 7.990⁰⁰

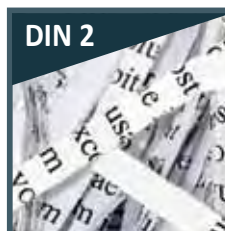

Zdjęcia przedstawiają ścinki w wielkości rzeczywistej. Kartki zadrukowano tekstem przy użyciu czcionki TimesNewRoman 12 pkt.

Niszczarki dokumentów i multimedialnych



Dotykowy panel Touch Screen

dotknięcie panelu aktywuje wybraną funkcję



Osobne pojemniki i szczeliny na dokumenty papierowe i nośniki umożliwiają segregację odpadów.

GWARANCJA
20 lat na noże tnące
2 lata na urządzenie



Niszczarki Kobra 270 TS

Niszczarki przeznaczone do średniej wielkości biur i urzędów. Umożliwiają niszczenie wydruków komputerowych wraz z perforacją. Posiadają wielofunkcyjny panel dotykowy.

- szerokość wejścia 270 mm
- jednorazowe niszczenie do 32 arkuszy papieru (270 S5 TS)
- poziom bezpieczeństwa 2-5 DIN

Unikalne cechy serii 270 TS:

- Touch Screen - wielofunkcyjny panel dotykowy
- diody LED sygnalizujące włączone funkcje niszcarki
- system EPC
- system SPPU
- system Energy Smart
- silnik przystosowany do pracy ciągłej przez 24 godz. na dobę
- zabezpieczenie silnika przed przegrzaniem
- trwałe noże odporne na zszywki i spinacze
- automatyczny start/stop
- automatyczne odcięcie zasilania w przypadku zaklinowania papieru lub wyjęcia pojemnika na ścinki
- dioda informująca o otwartych drzwiczkach
- optyczny wskaźnik napełnienia kosza
- osobna szczelina do niszczenia płyt CD i kart plastikowych
- uchwyt ułatwiający otwieranie pojemnika na ścinki
- obudowa na kółkach
- osobny pojemnik na ścinki papieru oraz płyty CD i karty plastikowe
- pojemność kosza 110 l
- możliwość zamówienia niszcarki z automatycznym oliwieniem noży (dotyczy modeli C2, C4, HS)



Zdjęcia przedstawiają ścinki w wielkości rzeczywistej. Kartki zadrukowano tekstem przy użyciu czcionki TimesNewRoman 12 pkt.

Kobra 270 S4 TS ES 120332 **4.990⁰⁰**
29 arkuszy | 3,8 mm | 2 DIN | 110l KOSZ

Kobra 270 S5 TS ES 120342 **4.990⁰⁰**
32 arkusze | 5,8 mm | 2 DIN | 110l KOSZ

Kobra 270 C2 TS ES 120354 **5.590⁰⁰**
17 arkuszy | 1,9x15 mm | 4 DIN | 110l KOSZ

Kobra 270 C4 TS ES 120363 **5.590⁰⁰**
25 arkuszy | 3,9x40 mm | 3 DIN | 110l KOSZ

Kobra 270 HS TS ES 120375 **7.290⁰⁰**
10 arkuszy | 0,8x9,5 mm | 5 DIN | 110l KOSZ

Tabela parametrów technicznych niszczarek Kobra str. 29



Niszczarki Kobra 310 TS

Niszczarki o dużej mocy przeznaczone do dużych biur i urzędów. Umożliwiają niszczenie wydruków komputerowych wraz z perforacją. Posiadają wielofunkcyjny panel dotykowy.

- szerokość wejścia 310 mm
- jednorazowe niszczenie do 47 arkuszy papieru (310 SS5 TS)
- poziom bezpieczeństwa 2-5 DIN

Unikalne cechy serii 310 TS:

- Touch Screen - wielofunkcyjny panel dotykowy
- diody LED sygnalizujące włączone funkcje niszczarki
- system EPC
- system SPPU
- system Energy Smart
- system automatycznego oliwienia noży w modelu HS
- silnik przystosowany do pracy ciągłej przez 24 godz. na dobę
- zabezpieczenie silnika przed przegrzaniem
- trwałe noże odporne na zszywki i spinacze
- automatyczny start/stop
- automatyczne odcięcie zasilania w przypadku zaklinowania papieru lub wyjęcia pojemnika na ścinki
- dioda informująca o otwartych drzwiczkach
- optyczny wskaźnik napelnienia kosza
- osobna szczelina do niszczenia płyt CD i kart plastikowych
- uchwyt ułatwiający otwieranie pojemnika na ścinki
- obudowa na kółkach
- osobny pojemnik na ścinki papieru oraz płyty CD i karty plastikowe
- pojemność kosza 135 l
- możliwość zamówienia niszczarki z automatycznym oliwieniem noży (dotyczy modeli CC2, CC4)



Dotykowy panel Touch Screen

dotknięcie panelu aktywuje wybraną funkcję



Osobne pojemniki i szczeliny na dokumenty papierowe i nośniki umożliwiają segregację odpadów.



GWARANCJA
20 lat na noże tnące
2 lata na urządzenie

Kobra 310 SS4 TS ES 120382

6.190⁰⁰



Kobra 310 SS5 TS ES 120392

6.190⁰⁰



Kobra 310 CC2 TS ES 120404

6.490⁰⁰



Kobra 310 CC4 TS ES 120413

6.490⁰⁰



Kobra 310 HS TS ES 120425

8.490⁰⁰



0 cm 1 2 3

Zdjęcia przedstawiają ścinki w wielkości rzeczywistej. Kartki zadrukowano tekstem przy użyciu czcionki TimesNewRoman 12 pkt.

Niszczarki dokumentów i multimedialnych



Kobra 385

Kobra 300

GWARANCJA
20 lat na noże tnące
2 lata na urządzenie



Niszczarki Kobra 300/385

Niszczarki o większej mocy do dużych biur i urzędów.
Idealne do niszczenia szerokich wydruków komputerowych.

- szerokość wejścia 300 - 385 mm
- jednorazowe niszczenie do 46 arkuszy papieru (300 SS5)
- poziom bezpieczeństwa 2-5 DIN

Unikalne cechy serii 300 i 385:

- system Energy Smart - oszczędność energii dzięki zerowemu poborowi mocy w funkcji stand-by
- system SPPU - Super Potential Power Unit - wzmocniony, cichy system napędu
- podwójne silniki o niezwyklej mocy (seria 300)
- przekładnie wykonane z utwardzanej stali węglowej
- trwałe noże odporne na zszywki i spinacze
- automatyczny start/stop
- zabezpieczenie silnika przed przegrzaniem
- silnik przystosowany do pracy ciągłej
- dioda informująca o otwartych drzwiczkach
- pokrywa do bezpiecznego niszczenia płyt CD i dyskietek (seria 300)
- niszczenie szerokich wydruków komputerowych
- optyczny wskaźnik napelnienia kosza
- możliwość zamontowania półki na wydruki komputerowe (patrz str. 29)
- pojemność kosza: seria 300 - 85 l, seria 385 - 130 l

Kobra 300 SS4 ES 120432	4.890⁰⁰
34 arkuszy 3,8 mm 2 DIN 85l KOSZ	
Kobra 300 SS5 ES 120442	4.890⁰⁰
46 arkuszy 5,8 mm 2 DIN 85l KOSZ	
Kobra 300 CC2 ES 120454	5.190⁰⁰
17 arkuszy 1,9x15 mm 4 DIN 85l KOSZ	
Kobra 300 CC4 ES 120463	5.190⁰⁰
24 arkuszy 3,5x30 mm 3 DIN 85l KOSZ	
Kobra 300 HS ES 120475	6.790⁰⁰
12 arkuszy 0,8x9,5 mm 5 DIN 85l KOSZ	

Kobra 385 SS4 ES 120522	5.300⁰⁰
22 arkuszy 3,8 mm 2 DIN 130l KOSZ	
Kobra 385 C2 ES 120534	5.990⁰⁰
11 arkuszy 1,9x15 mm 4 DIN 130l KOSZ	
Kobra 385 C4 ES 120543	5.850⁰⁰
17 arkuszy 3,5x30 mm 3 DIN 130l KOSZ	



Tabela parametrów technicznych niszczarek Kobra str. 29



Niszczarki Kobra 390/400

Niszczarki o dużej mocy i wydajności, przeznaczone do dużych biur i urzędów.

- szerokość wejścia 400 mm
- jednorazowe niszczenie do 62 arkuszy papieru (400 S5)
- poziom bezpieczeństwa 2-5 DIN

Unikalne cechy serii 390 i 400:

- system Energy Smart - oszczędność energii dzięki zerowemu poborowi mocy w funkcji stand-by
- system SPPU
- przekładnie wykonane ze specjalnie utwardzanej stali węglowej
- trwałe noże odporne na zszywki i spinacze
- automatyczny start/stop
- zabezpieczenie silnika przed przegrzaniem
- silnik przystosowany do pracy ciągłej
- automatyczne odcięcie zasilania w przypadku zaklinowania papieru lub wyjęcia pojemnika na ścinki
- dioda informująca o otwartych drzwiczkach
- specjalna pokrywa do bezpiecznego niszczenia płyt CD i dyskietek
- niszczenie szerokich wydruków komputerowych
- obudowa na kółkach
- optyczny wskaźnik napełnienia kosza
- możliwość zamontowania półki na wydruki komputerowe (patrz str. 29)
- pojemność kosza 200 l



GWARANCJA
20 lat na noże tnące
2 lata na urządzenie

Kobra 390 S5 ES 120552 **7.800⁰⁰**

33 arkuszy | 5,8 mm | 2 DIN | 200 l KOSZ

Kobra 390 C4 ES 120563 **8.800⁰⁰**

26 arkuszy | 3,9x40 mm | 3 DIN | 200 l KOSZ

Kobra 400 S5 ES 120572 **9.950⁰⁰**

62 arkuszy | 5,8 mm | 2 DIN | 200 l KOSZ

Kobra 400 C2 ES 120584 **12.950⁰⁰**

31 arkuszy | 1,9x15 mm | 4 DIN | 200 l KOSZ

Kobra 400 C4 ES 120593 **11.950⁰⁰**

48 arkuszy | 3,9x40 mm | 3 DIN | 200 l KOSZ

Kobra 400 HS ES 120605 **16.850⁰⁰**

19 arkuszy | 0,8x9,5 mm | 5 DIN | 200 l KOSZ



Zdjęcia przedstawiają ścinki w wielkości rzeczywistej. Kartki zadrukowano tekstem przy użyciu czcionki TimesNewRoman 12 pkt.

Niszczarki dokumentów i multimediiów



Niszczarki Kobra 410 TS

Niszczarki przeznaczone do dużych biur i urzędów. Posiadają wielofunkcyjny panel dotykowy pozwalający na intuicyjną obsługę urządzenia.

- szerokość wejścia 410 mm
- jednorazowe niszczenie do 72 arkuszy papieru (410 S5 TS)
- poziom bezpieczeństwa 2-5 DIN

Unikalne cechy serii 410 TS:

- Touch Screen - wielofunkcyjny panel dotykowy
- diody LED sygnalizujące włączone funkcje niszczarki
- system EPC
- system SPPU
- system Energy Smart
- system automatycznego oliwienia noży w standardzie (nie dotyczy modelu S5)
- silnik przystosowany do pracy ciągłej przez 24 godz. na dobę
- zabezpieczenie silnika przed przegrzaniem
- trwałe noże odporne na zszywki i spinacze
- automatyczny start/stop
- automatyczne odcięcie zasilania w przypadku zaklinowania papieru lub wyjęcia pojemnika na ścinki
- osobna szczelina do niszczenia płyt CD i kart plastikowych
- niszczenie płyt CD na ścinki o rozmiarze 1,5 x 2,5 mm (410 HS TS)
- rączka ułatwiająca otwieranie pojemnika na ścinki
- obudowa na kółkach
- osobny pojemnik na ścinki papieru oraz płyty CD i karty plastikowe
- pojemność kosza 205 l



Osobne pojemniki i szczeliny na dokumenty papierowe i nośniki umożliwiają segregację odpadów.

GWARANCJA
20 lat na noże tnące
2 lata na urządzenie



Zdjęcia przedstawiają ścinki w wielkości rzeczywistej. Kartki zadrukowano tekstem przy użyciu czcionki TimesNewRoman 12 pkt.

Kobra 410 S5 TS ES 120613	12.900⁰⁰
72 arkuszy 5,8 mm 2 DIN 205 l KOSZ	
Kobra 410 C2 TS ES 120624	15.700⁰⁰
32 arkuszy 1,9x15 mm 4 DIN 205 l KOSZ	
Kobra 410 C4 TS ES 120633	14.500⁰⁰
56 arkuszy 3,9x40 mm 3 DIN 205 l KOSZ	
Kobra 410 HS TS ES 120645	22.000⁰⁰
22 arkuszy 0,8x9,5 mm 5 DIN 205 l KOSZ	

High Security

Najwyższy stopień tajności

KOBRA

GWARANCJA
20 lat na noże tnące
2 lata na urządzenie



Kobra 240 HS ES 120155

8 arkuszy | 0,8x9,5 mm | 5 DIN | 35 l KOSZ

4.390⁰⁰

Kobra 245 HS TS ES 120205

8 arkuszy | 0,8x9,5 mm | 5 DIN | 40 l KOSZ

4.850⁰⁰

Kobra 260 HS TS ES 120325

8 arkuszy | 0,8x9,5 mm | 5 DIN | 60 l KOSZ

6.200⁰⁰

Kobra 260 HS ES 120265

8 arkuszy | 0,8x9,5 mm | 5 DIN | 85 l KOSZ

5.700⁰⁰

Kobra 260 HS-2 ES 120275

13 arkuszy | 0,8x9,5 mm | 5 DIN | 85 l KOSZ

7.990⁰⁰

Kobra 270 HS TS ES 120375

10 arkuszy | 0,8x9,5 mm | 5 DIN | 110 l KOSZ

7.290⁰⁰

Kobra 300 HS ES 120475

12 arkuszy | 0,8x9,5 mm | 5 DIN | 85 l KOSZ

6.790⁰⁰

Kobra 310 HS TS ES 120425

13 arkuszy | 0,8x9,5 mm | 5 DIN | 135 l KOSZ

8.490⁰⁰

Kobra 310 TS-AF HS 120505

13 arkuszy | 0,8x9,5 mm | 5 DIN | 135 l KOSZ

9.600⁰⁰ nowość new

Kobra 400 HS ES 120605

19 arkuszy | 0,8x9,5 mm | 5 DIN | 200 l KOSZ

16.850⁰⁰

Kobra 410 HS TS ES 120645

22 arkuszy | 0,8x9,5 mm | 5 DIN | 205 l KOSZ

22.000⁰⁰

Niszczarki Kobra SERIA HS*

Niszczarki przeznaczone do niszczenia małej, średniej oraz dużej ilości poufnych dokumentów. Przeznaczone do stosowania w urzędach administracji państwowej, przez organy rządowe i wojskowe.

- szerokość wejścia 240-410 mm
- jednorazowe niszczenie do 22 arkuszy papieru (410 HS TS)
- poziom bezpieczeństwa 5 DIN

Unikalne cechy serii HS:

- tną dokument A4 na 8000 mikrościarek niemożliwych do odczytania
- system Energy Smart - oszczędność energii dzięki zerowemu poborowi mocy w funkcji stand-by
- system SPPU - Super Potential Power Unit - wzmocniony, cichy system napędu
- automatyczny podajnik papieru zamykany na klucz (310 HS TS-AF)
- przekładnie wykonane ze specjalnie utwardzanej stali węglowej
- trwałe noże odporne na zszywki i spinacze
- system automatycznego oliwienia noży
- automatyczny start/stop
- zabezpieczenie silnika przed przegrzaniem
- silnik przystosowany do pracy ciągłej
- automatyczne odcięcie zasilania w przypadku zaklinowania papieru lub wyjęcia pojemnika na ścinki
- dioda informująca o otwartych drzwiczkach lub wysuniętym koszu
- obudowa na kółkach (nie dotyczy modelu 240)
- optyczny wskaźnik napełnienia kosza (nie dotyczy modelu 240)
- możliwość zamontowania półki na wydruki komputerowe - dotyczy modeli 260, 300, 400 (patrz str. 29)
- pojemność kosza 35-205 l



Zdjęcia przedstawiają ścinki w wielkości rzeczywistej. Kartki zadrukowano tekstem przy użyciu czcionki TimesNewRoman 12 pkt.

0 cm 1 2 3

*Na zamówienie dostępne również modele o stopniu tajności 6 DIN.

Tabela parametrów technicznych niszczarek Kobra HS str. 27

Niszczarki Optical Media



Kobra 400 HS COMBI

Kobra 400 HS OM

GWARANCJA
20 lat na noże tnące
2 lata na urządzenie



Niszczarka Kobra HS OM

Niszczarka Kobra HS COMBI

Niszczarki przeznaczone do niszczenia nośników informacji oraz dużej ilości poufnych dokumentów. Przeznaczone do stosowania w dużych biurach, urzędach administracji, przez organy publiczne i jednostki wojskowe.

- szerokość wejścia: niszczenie płyt CD 130 mm, niszczenie papieru 240 mm
- jednorazowe niszczenie 19 arkuszy papieru (400 HS COMBI)
- poziom bezpieczeństwa 5 DIN

Unikatowe cechy serii 400 HS OM/HS COMBI:

- tną dokument A4 na 8000 mikrościniek niemożliwych do odczytania (400 HS COMBI)
- niszczą płyty CD na ścinki o rozmiarze 1,5x2,5 mm
- tną do 3000 płyt CD na godzinę
- system automatycznego oliwienia noży
- system Energy Smart - oszczędność energii dzięki zerowemu poborowi mocy w funkcji stand-by
- system SPPU - Super Potential Power Unit - wzmocniony system napędu
- cichy napęd łańcuchowy zapewniający sprawne funkcjonowanie niszczarek
- przekładnie wykonane ze specjalnie utwardzanej stali węglowej
- trwałe noże odporne na zszywki i spinacze
- automatyczny start/stop
- zabezpieczenie silnika przed przegrzaniem
- silnik przystosowany do pracy ciągłej
- automatyczne odcięcie zasilania w przypadku zaklinowania papieru lub wyjęcia pojemnika na ścinki
- dioda informująca o otwartych drzwiczках
- specjalna pokrywa do bezpiecznego niszczenia płyt CD
- obudowa na kółkach
- optyczny wskaźnik napelnienia kosza
- pojemność kosza: na płyty CD 80 l
na ścinki papieru 110 l (400 HS COMBI)

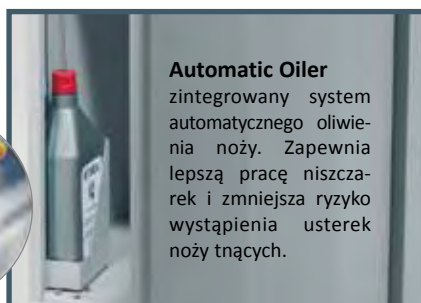

Automatic Oiler

zintegrowany system automatycznego oliwienia noży. Zapewnia lepszą pracę niszczarek i zmniejsza ryzyko wystąpienia usterek noży tnących.



Zdjęcia przedstawiają ścinki w wielkości rzeczywistej. Kartki zadrukowano tekstem przy użyciu czcionki TimesNewRoman 12 pkt.

Kobra 400 HS COMBI 120675

21.500⁰⁰

3000 CD/h	 	1,5x2,5 mm ścinki CD	0,8x9,5 mm ścinki papier	5 DIN	80 l kosz CD	110 l kosz papier	
--------------	------	-------------------------	-----------------------------	----------	-----------------	----------------------	--

Kobra 400 HS-OM 120665

19.200⁰⁰

3000 CD/h	 	1,5x2,5 mm ścinki CD	5 DIN	80 l kosz CD	
--------------	------	-------------------------	----------	-----------------	--

Tabela parametrów technicznych niszczarek Kobra str. 27



Niszczarka Kobra 400 WB

Niszczarki przeznaczone do scentralizowanego niszczenia dużej ilości dokumentów w większych biurach i urzędach, gdzie poszczególne stanowiska nie są wyposażone w niszczarki osobiste lub gdy w jednym miejscu pojawiają się znaczne ilości materiałów do zniszczenia. Pozwala zabezpieczyć zawartość wszystkich biurowych koszy przed dostępem osób niepowołanych.

- szerokość wejścia 400 mm
- jednorazowe niszczenie do 48 arkuszy papieru
- poziom bezpieczeństwa 3 DIN

Unikalne cechy niszczarki 400 WB:

- system SPPU - Super Potential Power Unit - wzmocniony, cichy system napędu
- przekładnie wykonane ze specjalnie utwardzanej stali węglowej
- potężna głowica tnąca obojętna na zszywki i spinacze
- obrotowy mechanizm zagarniający zawartość zasobnika zasypanego
- automatyczny start/stop
- zabezpieczenie silnika przed przegrzaniem
- silnik przystosowany do pracy ciągłej
- automatyczne odcięcie zasilania w przypadku zaklinowania papieru lub wyjęcia pojemnika na ścinki
- panel sterowania z sygnalizacją przepełnienia kosza i otwartych drzwiczek
- zasobnik z wygodnym dostępem od góry lub przez oszklone drzwiczki
- optyczny wskaźnik napełnienia kosza
- dodatkowa półka i szczelina wejściowa na wydruki komputerowe
- pojemność kosza 200 l



GWARANCJA
20 lat na noże tnące
2 lata na urządzenie



Zasobnik z wygodnym dostępem od góry. Umożliwia wrzucanie niszczonych dokumentów i nośników informacji z pojemników na śmieci. Głowica tnąca zagarnia nawet zgniecione kartki papieru.

Kobra 400 WB 120653

18.700⁰⁰



0 cm 1 2 3

Zdjęcia przedstawiają ścinki w wielkości rzeczywistej. Kartki zadrukowano tekstem przy użyciu czcionki TimesNewRoman 12 pkt.

KOBRA® Cyclone

wielofunkcyjna niszczarka przemysłowa
o wysokiej wydajności



Kobra Cyclone

GWARANCJA
20 lat na noże tnące
2 lata na urządzenie

Niszczarka Kobra CYCLONE

Kobra Cyclone jest unikatowym osiągnięciem technologii niszczenia dokumentów zaprojektowanym specjalnie do niszczenia większych ilości papieru oraz innych materiałów typu: dyskietki, płyty CD, butelki plastikowe, aluminiowe puszki, karton, tektura. Innowacyjny system niszczenia oparty na turbinie generującej przepływ sprężonego powietrza połączonej z szybko obrotowymi ostrzami umożliwia zastosowanie różnych poziomów tajności. Niszczy do 500 arkuszy jednocześnie i wydajność pozostaje niezmienna przy każdym poziomie bezpieczeństwa. Kobra Cyclone wyposażona jest w zintegrowany system zasysający, zapewniający użytkownikowi czyste i wolne od ścinków otoczenie. Podwójnie izolowana komora niszcząca oraz zewnętrzna plastikowa obudowa wyciszają pracę. **Istnieje możliwość rozbudowania niszczarki Kobra Cyclone dodatkowo o Compactor C-500 redukujący 5-krotnie objętość ścinek papieru.**

- szerokość wejścia 325x220 mm
- jednorazowe niszczenie do 500 arkuszy papieru
- wydajność cięcia do 420 kg/godz.
- poziom bezpieczeństwa 2-6 DIN

Unikalne cechy niszczarki CYCLONE:

- innowacyjny system niszczenia oparty na turbinie połączonej z szybkoobrotowymi ostrzami
- brak konieczności specjalnej konserwacji i oliwienia noży tnących
- możliwość zastosowania zależnie od potrzeb jednego z pięciu dostępnych poziomów bezpieczeństwa (5 sit poziomów tajności do wyboru)
- silnik przystosowany do pracy ciągłej
- wbudowany wózek ułatwiający transport i wymianę worka ze ścinkami
- zasilanie prądem trójfazowym 380V
- pojemność kosza 400 l

Parametry techniczne Kobra Cyclone

Model	CYCLONE
Zasilanie	380/400 - trójfazowe
Wejście (WxH)	325 x 220 mm
Ilość niszczonych arkuszy	do 500 arkuszy papieru A4 70g/m ² jednocześnie do 420 arkuszy papieru A4 80g/m ² jednocześnie
Wymienne sita ze standardowymi poziomami bezpieczeństwa DIN 32757:	Poziom 006 Poziom 005 Poziom 004 Poziom 003 Poziom 002
Wydajność:	od 80 do 420 kg na godzinę
Możliwość niszczenia	papier, tektura, karton, dyskietki, płyty CD, puszki aluminiowe, plastikowe butelki
Możliwość ciągłej pracy przez 24 godziny	TAK
Pojemność worka na ścinki	400 litrów
Wymiary (L x W x H)	212 x 80 x 210 cm

Wymienne sita do niszczarki Kobra Cyclone

W niszczarce Kobra Cyclone dostępnych jest 5 różnych poziomów bezpieczeństwa. Wymienne sito, jako element systemu tnącego zapewnia możliwość wyboru właściwego poziomu bezpieczeństwa (wg normy DIN 32757) i wielkości ścinek, zależnie od wymagań i aktualnych potrzeb.

Sito 6	Sito 5	Sito 4	Sito 3	Sito 2
130060	130070	130080	130090	130100
DIN 6	DIN 5	DIN 4	DIN 3	DIN 2
Maksymalne bezpieczeństwo; Poziom 6 (wg DIN 32757). Wydajność 70-80 kg na godzinę.	Wysokie bezpieczeństwo; Poziom 5 (wg DIN 32757). Wydajność 100-120 kg na godzinę.	Zwiększone bezpieczeństwo; Poziom 4 (wg DIN 32757). Wydajność 200-230 kg na godzinę.	Średnie bezpieczeństwo; Poziom 3 (wg DIN 32757). Wydajność 300-320 kg na godzinę.	Podstawowe bezpieczeństwo; Poziom 2 (wg DIN 32757). Wydajność 400-420 kg na godzinę.
1.400⁰⁰	1.150⁰⁰	960⁰⁰	920⁰⁰	880⁰⁰



Kobra Cyclone niszczy do 500 arkuszy papieru jednocześnie, a także tekturę, karton, dyskietki, płyty CD, butelki plastikowe oraz aluminiowe puszki.

Kobra CYCLONE* 120686

54.900⁰⁰



*Towar na zamówienie



Compactor C-500

Kobra Compactor C-500 jest unikatowym rozwiązaniem zapewniającym kompresję ściniek papieru, 4-5 krotnie redukującym ich objętość w celu zminimalizowania przestrzeni przeznaczonej na odpadki. Compactor C-500 został zaprojektowany jako specjalne urządzenie do współpracy z wielofunkcyjną niszczarką przemysłową Kobra Cyclone i może być używany wyłącznie w trakcie niszczenia papieru. Podczas niszczenia innych materiałów powraca się do standardowego kosza na ścinki. Łatwy do instalacji i obsługi Kobra Compactor C-500 współpracuje z każdym z 5 wymiennych sit poziomu tajności niszczarki Kobra Cyclone. Skompresowane ścinki mogą być gromadzone w każdego rodzaju pojemniku lub worku, który napełni Compactor C-500.



Kobra Cyclone + Compactor C-500

Kobra Compactor C-500

- urządzenie współpracujące z niszczarką Kobra Cyclone z każdym z 5 wymiennych sit poziomu bezpieczeństwa
- kompresja ścinok papieru
- redukcja objętości ścinok papieru 4-5 razy
- łatwa instalacja i prosta obsługa
- skompresowane ścinki mogą być gromadzone we wszelkiego typu pojemnikach lub workach.

Parametry techniczne Kobra Compactor

Model	KOBRA COMPACTOR C-500
Zasilanie	380/400 - trójfazowe
Moc	2,2 KW
Wymiary (WxDxH)	110 x 60 x 148 cm
Waga	190 kg
Akcesoria	Plastikowy worek na ścinki

Kobra COMPACTOR C-500*

130010

34.900⁰⁰

*Pojemnik na ścinki nie jest częścią urządzenia i nie jest do niego dołączany.

W ZESTAWIE TANIEJ

Kobra CYCLONE + COMPACTOR C-500*

120696

82.900⁰⁰

Parametry techniczne niszczarek Kobra HS, 400WB i Optical Media

Specyfikacja / model	High Security												Spec.	
	KOBRA 400WB	KOBRA HS											KOBRA OPTICAL MEDIA	
	400 WB	240HS	245HS TS	260HS	260HS TS	260 HS-2	270 HS TS	300 HS	310HS TS	310 TS AF HS	400HS	410HS TS	400HS OM	400HS COMBI
Numer strony w katalogu	25	14	15	17	16	17	18	20	19	11	21	22	24	24
Szerokość wejścia (mm)	400	240	245	260	260	260	270	300	310	310	400	410	130	130 240
Szerokość cięcia (mm)	39 x 40	08 x 95	08 x 95	08 x 95	08 x 95	08 x 95	08 x 95	08 x 95	08 x 95	08 x 95	08 x 95	08 x 9,5	15 x 25	08x9,5
Poziom bezpieczeństwa DIN 32757	3	5	5	5	5	5	5	5	5	5	5	5	5	5
Wydajność - ilość arkuszy /70g	44/48	6/8	6/8	6/8	6/8	11/13	8/10	10/12	11/13	11/13	17/19	20/22		17/19
Cięcie dyskietek	tak													
Kruszenie płyt CD	tak											2500 CD/h	3000 CD/h	3000 CD/h
Cięcie kart plastikowych	tak											tak	tak	tak
Automatyczny START/STOP	tak	tak	tak	tak	tak	tak	tak	tak	tak	tak	tak	tak	tak	tak
Cięcie zszywek	tak	tak	tak	tak	tak	tak	tak	tak	tak	tak	tak	tak	tak	tak
Cięcie małych spinaczy	tak	tak	tak	tak	tak	tak	tak	tak	tak	tak	tak	tak	tak	tak
Sygnal świetlny: otwarte drzwi /wyjęty kosz	tak	tak	tak	tak	tak	tak	tak	tak	tak	tak	tak	tak	tak	tak
Optyczny wskaźnik napełnienia worka	tak		tak	tak	tak	tak	tak	tak	tak	tak	tak	tak	tak	tak
Silnik przystosowany do pracy ciągłej	tak	tak	tak	tak	tak	tak	tak	tak	tak	tak	tak	tak	tak	tak
Zabezpieczenie przed przegrzaniem	tak	tak	tak	tak	tak	tak	tak	tak	tak	tak	tak	tak	tak	tak
Poziom hałasu (dba)	65	61	55	61	55	59	55	61	58	58	60	63	60	60
Napięcie (V)	230	230	230	230	230	230	230	230	230	230	230	230	230	230
Moc (W)	2100	460	460	460	460	700 2 silniki 350 każdy	460	920 2 silniki 460 każdy	920 2 silniki 460 każdy	920 2 silniki 460 każdy	2100	2600	2100	2100
Objętość pojemnika (litry)	200	35	40	85	60	85	110	85	135	135	200	205	80	80/110
szerokość	60	37	40	43	40	50	53	43	53	53	60	60	60	60
Wymiary: głębokość (cm)	48	33	36	31	36	38	43	31	43	43	48	48	48	48
wysokość	163	56	61	83	80	85	88	88	96	103	93	100	93	93
Waga (kg)	140	15	28	30	32	52	47	40	57	59	110	116	98	110
Opcjonalnie półka na dokumenty	tak			tak		tak		tak			tak			

GWARANCJA
20 lat na noże tnące
2 lata na urządzenie

Tabela parametrów technicznych pozostałych niszczarek Kobra na stronach 28-29.

Parametry techniczne niszczarek Kobra

Specyfikacja / model	SOHO				Biurowe																					
	KOBRA +1				KOBRA +2				KOBRA +3				KOBRA 240				KOBRA 245TS				KOBRA 260				KOBRA	
	SS4	SS7	SS6	CC4	SS7	SS4	CC2	CC4	S4	SS2	SS4	SS5	C2	C4	S4	S5	C2	C4	S2	S4	S5	C2	C4	S4	S5	
Numer strony w katalogu	12	12	12	12	13	13	13	13	14	14	14	14	14	14	15	15	15	15	17	17	17	17	17	16	16	
Szerokość wejścia (mm)	230	230	230	230	230	230	230	230	240	240	240	240	240	240	245	245	245	245	260	260	260	260	260	260	260	
Szerokość cięcia (mm)	3,8	7,5	5,8	3,5 x 40	7,5	3,8	1,9 x 13	3,5 x 40	3,8	1,9	3,8	5,8	1,9 x 15	3,5 x 30	3,8	5,8	1,9 x 15	3,9 x 40	1,9	3,8	5,8	1,9 x 15	3,5 x 30	3,8	5,8	
Poziom bezpieczeństwa DIN 32757	2	1	2	3	1	2	4	3	2	3	2	2	4	3	2	2	4	3	3	2	2	4	3	2	2	
Wydajność - ilość arkuszy /70g	17/19	24/26	23/25	12/14	24/26	17/19	7/8	12/14	14/16	13/15	24/26	27/29	8/10	13/15	25/27	27/29	11/13	21/23	14/16	26/28	29/31	9/11	15/17	26/28	28/30	
Cięcie dyskietek											tak	tak		tak	tak	tak				tak	tak			tak	tak	
Kruszenie płyt CD	tak	tak	tak		tak	tak	tak	tak			tak	tak	tak	tak	tak	tak		tak		tak	tak			tak	tak	
Cięcie kart plastikowych	tak	tak	tak	tak	tak	tak	tak	tak	tak	tak	tak	tak	tak	tak	tak	tak	tak	tak	tak	tak	tak	tak	tak	tak	tak	
Automatyczny START/STOP	tak	tak	tak	tak	tak	tak	tak	tak	tak	tak	tak	tak	tak	tak	tak	tak	tak	tak	tak	tak	tak	tak	tak	tak	tak	
Cięcie zszywek	tak	tak	tak	tak	tak	tak	tak	tak	tak	tak	tak	tak	tak	tak	tak	tak	tak	tak	tak	tak	tak	tak	tak	tak	tak	
Cięcie małych spinaczy	tak	tak	tak	tak	tak	tak	tak	tak	tak	tak	tak	tak	tak	tak	tak	tak	tak	tak	tak	tak	tak	tak	tak	tak	tak	
Sygnał świetlny: otwarte drzwi/wyjęty kosz	tak	tak	tak	tak	tak	tak	tak	tak	tak	tak	tak	tak	tak	tak	tak	tak	tak	tak	tak	tak	tak	tak	tak	tak	tak	
Optyczny wskaźnik napalenia worka															tak	tak	tak	tak	tak	tak	tak	tak	tak	tak	tak	
Silnik przystosowany do pracy ciągłej	tak	tak	tak	tak	tak	tak	tak	tak	tak	tak	tak	tak	tak	tak	tak	tak	tak	tak	tak	tak	tak	tak	tak	tak	tak	
Zabezpieczenie przed przegrzaniem	tak	tak	tak	tak	tak	tak	tak	tak	tak	tak	tak	tak	tak	tak	tak	tak	tak	tak	tak	tak	tak	tak	tak	tak	tak	
Poziom hałasu (dba)	55	55	55	55	55	55	55	55	55	55	55	55	61	61	55	55	55	55	55	55	55	61	61	55	55	
Napięcie (V)	230	230	230	230	230	230	230	230	230	230	230	230	230	230	230	230	230	230	230	230	230	230	230	230	230	
Moc (W)	250	250	250	250	250	250	250	250	300	460	460	460	460	460	460	460	460	460	460	460	460	460	460	460	460	
Objętość pojemnika (litry)	38,5 +1,5	38,5 +1,5	38,5 +1,5	40	38,5 +1,5	38,5 +1,5	38,5 +1,5	38,5 +1,5	35	35	35	35	35	35	40	40	40	40	85	85	85	85	85	60	60	
szerokość	39	39	39	39	39	39	39	39	37	37	37	37	37	37	40	40	40	40	43	43	43	43	43	40	40	
Wymiary (cm): głębokość	30	30	30	30	30	30	30	30	33	33	33	33	33	33	36	36	36	36	31	31	31	31	31	36	36	
wysokość	59	59	59	59	59	59	59	59	56	56	56	56	56	56	61	61	61	61	83	83	83	83	83	80	80	
Waga (kg)	13	13	13	14	13	13	14	14	13	14	14	14	18	18	26	26	27	27	30	30	30	32	32	30	30	
Opcjonalnie półka na dokumenty																			tak	tak	tak	tak	tak			

Tabela parametrów technicznych niszczarek Kobra HS, 400WB i Optical Media na stronie 27.

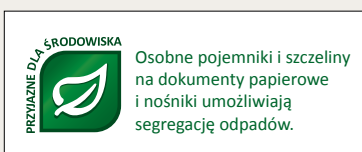

Niszczarki KOBRA są zbudowane zgodnie ze standardem CE i posiadają większość międzynarodowych znaków bezpieczeństwa.

- System EPC** Electronic Power Control - system wskazujący wydajność niszczarki w danym momencie
- System SPPU** Super Potential Power Unit - wzmocniony system napędu
- System Energy Smart** oszczędność energii dzięki zerowemu poborowi mocy w funkcji stand-by

Istnieje możliwość zamówienia wybranych modeli niszczarek Kobra z **systemem automatycznego oliwienia noży**.

GWARANCJA
20 lat na noże tnące
2 lata na urządzenie

20 letnia gwarancja na noże tnące nie obejmuje naturalnego zużycia noży oraz przypadków uszkodzeń powstałych na skutek nieprawidłowego użytkowania urządzenia lub nie stosowania się do zaleceń zawartych w instrukcji.

Profesjonalne																												
260TS		KOBRA 270TS				KOBRA 300				KOBRA 310TS				KOBRA 310TS AF		KOBRA 385				KOBRA 390		KOBRA 400			KOBRA 410TS			
C2	C4	S4	S5	C2	C4	SS4	SS5	CC2	CC4	SS4	SS5	CC2	CC4	C2	C4	S4	SS4	C2	C4	S5	C4	S5	C2	C4	S5	C2	C4	
16	16	18	18	18	18	20	20	20	20	19	19	19	19	11	11	20	20	20	20	21	21	21	21	21	22	22	22	
260	260	270	270	270	270	300	300	300	300	310	310	310	310	310	310	385	385	385	385	400	400	400	400	400	410	410	410	
1,9 x 15	3,9 x 40	3,8	5,8	1,9 x 15	3,9 x 40	3,8	5,8	1,9 x 15	3,5 x 30	3,8	5,8	1,9 x 15	3,9 x 40	1,9 x 15	3,9 x 40	3,8	3,8	1,9 x 15	3,5 x 30	5,8	3,9 x 40	5,8	1,9 x 15	3,9 x 40	5,8	1,9 x 15	3,9 x 40	
4	3	2	2	4	3	2	2	4	3	2	2	4	3	4	3	2	2	4	3	2	3	2	4	3	2	4	3	
12/14	22/24	27/29	30/32	15/17	23/25	32/34	42/46	15/17	22/24	37/39	45/47	17/19	29/31	17/19	29/31	13/15	20/22	9/11	15/17	31/33	24/26	60/62	29/31	44/48	68/72	30/32	54/56	
	tak	tak	tak		tak	tak	tak		tak	tak		tak								tak	tak	tak		tak	tak			
tak	tak	tak	tak	tak	tak	tak	tak		tak	tak	tak	tak	tak	tak	tak					tak	tak	tak	tak	tak	tak	tak	tak	tak
tak	tak	tak	tak	tak	tak	tak	tak	tak	tak	tak	tak	tak	tak	tak	tak	tak	tak	tak	tak	tak	tak	tak	tak	tak	tak	tak	tak	tak
tak	tak	tak	tak	tak	tak	tak	tak	tak	tak	tak	tak	tak	tak	tak	tak	tak	tak	tak	tak	tak	tak	tak	tak	tak	tak	tak	tak	tak
tak	tak	tak	tak	tak	tak	tak	tak	tak	tak	tak	tak	tak	tak	tak	tak	tak	tak	tak	tak	tak	tak	tak	tak	tak	tak	tak	tak	tak
tak	tak	tak	tak	tak	tak	tak	tak	tak	tak	tak	tak	tak	tak	tak	tak	tak	tak	tak	tak	tak	tak	tak	tak	tak	tak	tak	tak	tak
tak	tak	tak	tak	tak	tak	tak	tak	tak	tak	tak	tak	tak	tak	tak	tak	tak	tak	tak	tak	tak	tak	tak	tak	tak	tak	tak	tak	tak
tak	tak	tak	tak	tak	tak	tak	tak	tak	tak	tak	tak	tak	tak	tak	tak	tak	tak	tak	tak	tak	tak	tak	tak	tak	tak	tak	tak	tak
tak	tak	tak	tak	tak	tak	tak	tak	tak	tak	tak	tak	tak	tak	tak	tak	tak	tak	tak	tak	tak	tak	tak	tak	tak	tak	tak	tak	tak
tak	tak	tak	tak	tak	tak	tak	tak	tak	tak	tak	tak	tak	tak	tak	tak	tak	tak	tak	tak	tak	tak	tak	tak	tak	tak	tak	tak	tak
tak	tak	tak	tak	tak	tak	tak	tak	tak	tak	tak	tak	tak	tak	tak	tak	tak	tak	tak	tak	tak	tak	tak	tak	tak	tak	tak	tak	tak
tak	tak	tak	tak	tak	tak	tak	tak	tak	tak	tak	tak	tak	tak	tak	tak	tak	tak	tak	tak	tak	tak	tak	tak	tak	tak	tak	tak	tak
55	55	55	55	55	55	60	60	61	61	58	58	58	58	58	58	62	55	61	61	60	62	60	61	68	63	63	63	
230	230	230	230	230	230	230	230	230	230	230	230	230	230	230	230	230	230	230	230	230	230	230	230	230	230	230	230	
460	460	460	460	460	460	920 2 silniki 460 każdy	920 2 silniki 460 każdy	920 2 silniki 460 każdy	920 2 silniki 460 każdy	920 2 silniki 460 każdy	920 2 silniki 460 każdy	920 2 silniki 460 każdy	920 2 silniki 460 każdy	920 2 silniki 460 każdy	920 2 silniki 460 każdy	460	460	460	460	920 2 silniki 460 każdy	920 2 silniki 460 każdy	2100	2100	2100	2600	2600	2600	
60	60	110	110	110	110	85	85	85	85	135	135	135	135	135	135	130	130	130	130	200	200	200	200	200	205	205	205	
40	40	53	53	53	53	43	43	43	43	53	53	53	53	53	53	58	58	58	58	60	60	60	60	60	60	60	60	
36	36	43	43	43	43	31	31	31	31	43	43	43	43	43	43	35	35	35	35	48	48	48	48	48	48	48	48	
80	80	88	88	88	88	83	83	83	83	96	96	96	96	103	103	85	85	85	85	93	93	93	93	93	100	100	100	
31	31	45	45	46	46	37	37	39	39	53	53	55	55	57	57	30	33	35	35	47	55	82	96	96	98	113	113	
						tak	tak	tak	tak							tak	tak	tak	tak	tak	tak	tak	tak					

www.PolGer.eu 713280642 www.PolGer.Wroclaw.pl www.PolGer.pwh.pl www.PolGer.wroc.pl

Olej do niszczarek 130050

Specjalna formuła oleju przystosowana do smarowania noży tnących

Opakowanie 1 but. 125 ml **17⁰⁰**

UWAGA: Regularne oliwienie głowic tnących zapewni lepszą pracę niszczarek. Do każdej niszczarki typu cross-cut (tnącej na ścinki), oznaczenie C lub HS, dodajemy gratis buteleczkę ze specjalnym olejem Kobra. Zachęcamy do częstego wykonania prostej czynności: na kartkę papieru wypuszcza się kilka kropli oleju, następnie kartkę tę niszczy się w niszczarce.



Półka na wydruki komputerowe

Mocowana na niszczarce, wygodna półka na wydruki komputerowe.

MODEL NISZCZARKI	KOD	CENA
Kobra 260, Kobra 300	130020	160,00
Kobra 385	130030	180,00
Kobra 390, Kobra 400	130040	180,00



GWARANCJA

2 lata
na wszystkie
urządzenia

Laminacja

urządzenia do laminacji



nowość
new

A3+
340 mm

80-150
microns

Laminator Wallner DWL-3AF 310309

- laminator biurowy do laminacji na gorąco i na zimno
- regulator doboru temperatury do grubości folii laminacyjnej
- funkcja cofania umożliwiająca wycofanie źle włożonej folii
- dioda sygnalizująca osiągnięcie temperatury roboczej
- maksymalna grubość folii laminacyjnej 150 mic
- technologia 4 gorących wałków - eliminuje konieczność stosowania carriage
- szerokość laminacji 340 mm (A3+)
- prędkość laminacji 350 mm/min
- czas nagrzewania 3-5 min

349⁰⁰

www.PolGer.eu 713280642 www.PolGer.Wroclaw.pl www.PolGer.pwh.pl www.PolGer.wroc.pl

FOR BEST RESULTS
LIFETIME PROTECTION

nowość
new



A4+
240 mm

80-150
microns

Laminator Wallner DWL-4CF 310408

- laminator biurowy do laminacji na gorąco i na zimno
- regulator doboru temperatury do grubości folii laminacyjnej
- funkcja cofania umożliwiająca wycofanie źle włożonej folii
- dioda sygnalizująca osiągnięcie temperatury roboczej
- maksymalna grubość folii laminacyjnej 150 mic
- technologia 4 gorących wałków - eliminuje konieczność stosowania carriage
- szerokość laminacji 240 mm (A4+)
- prędkość laminacji 350 mm/min
- czas nagrzewania 4-6 min

279⁰⁰



A3+
330 mm

75-250
microns

Laminator Offilam 330 310305

- laminator biurowy do laminacji na gorąco i na zimno
- regulator doboru temperatury do grubości folii laminacyjnej
- funkcja cofania umożliwiająca wycofanie źle włożonej folii
- dioda sygnalizująca osiągnięcie temperatury roboczej
- maksymalna grubość folii laminacyjnej 250 mic
- technologia 4 gorących wałków - eliminuje konieczność stosowania carriage
- szerokość laminacji 330 mm (A3+)
- prędkość laminacji 480 mm/min
- czas nagrzewania 3 min

410⁰⁰

Tabela parametrów laminatorów str. 32



A4+ 232 mm | 80-125 microns

Laminator OL290 310406

- niezwykle płaski laminator biurowy
- stała temperatura laminacji
- laminacja na gorąco lub na zimno
- dioda sygnalizująca osiągnięcie temperatury roboczej
- funkcja reverse
- grubość folii laminacyjnej 80-125 mic
- technologia 4 gorących wałków
- - eliminuje konieczność stosowania carriera
- szerokość laminacji 232 mm (A4+)
- prędkość laminacji 250 mm/min
- czas nagrzewania 3-5 min

169⁰⁰



A3+ 330 mm | 80-150 microns

Laminator Wallner LS245B 310307

- niezwykle płaski laminator biurowy
- dobór temperatury do grubości folii laminacyjnej
- laminacja na gorąco lub na zimno
- dioda sygnalizująca osiągnięcie temperatury roboczej
- funkcja reverse
- grubość folii laminacyjnej 80-150 mic
- technologia 4 gorących wałków - eliminuje konieczność stosowania carriera
- szerokość laminacji 330 mm (A3+)
- prędkość laminacji 220 mm/min
- czas nagrzewania 3-5 min

299⁰⁰

nowość
new



A4+ 230 mm | 75-250 microns



Panel sterujący wskazujący zaprogramowane funkcje.



A3+ 330 mm | 75-250 microns

Laminatory Sky Photo 230 310401 / 330 310302

- laminatory idealne do laminacji zdjęć
- funkcjonalny panel sterowania
- dobór temperatury do grubości folii laminacyjnej
- laminacja na gorąco lub na zimno
- funkcja cofania umożliwiająca wycofanie źle włożonej folii
- dioda sygnalizująca osiągnięcie temperatury roboczej
- grubość folii laminacyjnej 75-250 mic
- technologia 4 gorących wałków
- - eliminuje konieczność stosowania carriera
- szerokość laminacji 230 / 330 mm (A4+ / A3+)
- prędkość laminacji 300 mm/min
- czas nagrzewania 6-8 min

490⁰⁰ / 660⁰⁰

A4+ 230 mm | 80-125 microns

Laminator z trymerem L400A 310410

Laminator

- laminacja na gorąco lub na zimno
- dioda sygnalizująca osiągnięcie temperatury roboczej
- funkcja reverse
- grubość folii laminacyjnej 80-125 mic
- technologia 4 gorących wałków
- szerokość laminacji 230 mm (A4+)
- prędkość laminacji 250 mm/min
- czas nagrzewania 3 min

Trymer

- precyzyjny trymer biurowy w formacie A4
- listwa dociskowa ułatwiająca uzyskanie precyzyjnego cięcia
- na blacie roboczym standardowe szablony formatów
- tnie jednorazowo do 8 karteek (80 g/m²)
- wielkość blatu 310x170 mm
- do wyboru 3 linie cięcia: prosta, falista i perforowana

209⁰⁰





A3+
340 mm

75-250
microns

Laminator Sky 330 LCD 310303

- funkcjonalny laminator biurowy
- laminacja na gorąco lub na zimno
- dioda sygnalizująca osiągnięcie temperatury roboczej
- funkcja reverse
- grubość folii laminacyjnej do 250 mic
- wyświetlacz LCD wskazujący funkcje urządzenia
- technologia 4 gorących wałków
- eliminuje konieczność stosowania carriage
- szerokość laminacji 340 mm (A3+)
- prędkość laminacji 500 mm/min
- czas nagrzewania 4-5 min

760⁰⁰



A3+
335 mm

75-350
microns

Laminator Sky 335 R6 310304

- profesjonalny laminator
- perfekcyjna laminacja zdjęć
- nowoczesny układ sterujący
- wyświetlacz ciekłokrystaliczny
- dobór temperatury i prędkości laminacji w zależności od grubości folii laminacyjnej
- laminacja na gorąco lub na zimno
- funkcja cofania umożliwiająca wycofanie źle włożonej folii
- dioda sygnalizująca osiągnięcie temperatury roboczej
- grubość folii laminacyjnej 75 - 350 mic
- technologia 6 gorących wałków
- eliminuje konieczność stosowania carriage
- szerokość laminacji 335 mm (A3+)
- prędkość laminacji 1400 mm/min
- czas nagrzewania 6 min

2.790⁰⁰



FORMAT	KOD	CENA ZA 1 SZT.
A6	360600	3,70
A4	360400	5,00
A3	360300	6,10

Papierowy „carrier“

- sztywny karton powlekany specjalnym tworzywem do wielokrotnego użytku
- gwarancja bezpieczeństwa laminowanego dokumentu
- możliwość laminacji z marginesem folii większym niż 3 mm
- lepsza jakość laminacji
- długotrwałe utrzymanie czystości wałków laminatora
- możliwość laminacji jednostronnej



Opakowanie	Kod	CENA OPAK
A4 25 szt	362525	57,00
A4 100 szt	361025	219,00

Lasernex

- białe, syntetyczne tworzywo do wykorzystania w większości drukarek laserowych i atramentowych
- świetny materiał na identyfikatory, karty rabatowe, legitymacje itp. w połączeniu z folią laminacyjną
- grubość 250 mikronów
- maksymalna temperatura stosowania 126°C.

Parametry laminatorów - szczegółowy opis urządzeń na stronach 30 - 32

Laminatory	SOHO		Biurowe					Profesjonalne		
	Wallner OL290	L400A	Wallner LS245B	Wallner DWL-4CF	Wallner DWL-3AF	OFFILAM 330	SKY PHOTO 230	SKY PHOTO 330	SKY PHOTO 330 LCD	SKY 335 R6
Numer strony w katalogu	31	31	31	30	30	30	31	31	32	32
Maksymalny format dokumentów	A4+	A4+	A3+	A4+	A3+	A3+	A4+	A3+	A3+	A3+
Maks. szerokość dokumentów (mm)	232	230	330	240	340	330	230	330	340	335
Ilość wałków	4	4	4	4	4	4	4	4	4	6
Max. grubość folii laminacyjnej (mic)	125	125	150	150	150	250	250	250	250	350
Prędkość laminacji mm/min	250	250	220	350	350	480	300	300	500	1400
Czas nagrzewania (min)	3-5	3	3-5	4-6	3-5	3	6-8	6-8	6-8	6
Laminacja na zimno	tak	tak	tak	tak	tak	tak	tak	tak	tak	tak
Laminacja bez carriage	tak	tak	tak	tak	tak	tak	tak	tak	tak	tak
Możliwość laminacji zdjęć	tak	tak	tak	tak	tak	tak	tak	tak	tak	tak
Wymiary	445x175x45	416x212x103	497x160x70	395x170x100	470x190x100	465x175x90	352x147x101	475x185x120	465x172x142	536x271x112
Kod	310406	310410	310307	310408	310309	310305	310401	310302	310303	310304
Cena netto	169	209	299	279	349	410	490	660	760	2790

Antystatyczna folia laminacyjna sztywna błyszcząca

Najpopularniejsze, sztywne folie błyszczące chronią zalaminowane dokumenty przed uszkodzeniami i pozwalają na przygotowanie atrakcyjnej prezentacji. Folie specjalne do tych zalet dołączają możliwość wielokrotnego zapisywania zalaminowanego arkusza (folia matowa) oraz łatwość umieszczania kartki w dowolnym miejscu, np. na szybie; zarówno od wewnętrznej i zewnętrznej strony (folia samoprzylepna).

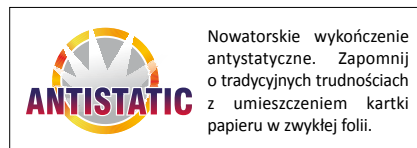

FORMAT (mm)	A3 (303 x 426)						A4 (216 x 303)							
GRUBOŚĆ (mikrony)	80	100	125	150	175	250	60	80	100	125	150	175	200	250
CENA OPAK. 100 SZT.	125,00	140,00	168,00	236,00	330,00	390,00	60,00	63,00	75,00	85,00	124,00	175,00	190,00	215,00
Kod	320380	320310	320312	320315	320317	320325	320460	320480	320410	320412	320415	320417	320420	320425

FORMAT (mm)	A5 (154 x 216)							A6 (111 x 154)				80 x 120					80 x 111					
GRUBOŚĆ (mikrony)	60	80	100	125	150	175	250	80	100	125	250	80	100	125	150	175	80	100	125	150	175	250
CENA OPAK. 100 SZT.	32,00	33,00	39,00	47,00	66,00	78,00	115,00	17,50	21,00	25,00	55,00	10,60	13,30	18,20	22,00	26,50	10,00	12,60	17,50	22,00	26,00	33,50
Kod	320560	320580	320510	320512	320515	320517	320525	320680	320610	320612	320625	328280	328210	328212	328215	328217	328180	328110	328112	328115	328117	328125

FORMAT (mm)	75 x 105						65 x 95					60 x 95					54 x 86						
GRUBOŚĆ (mikrony)	80	100	125	150	175	250	80	100	125	175	200	250	60	80	100	125	150	175	200	250	80	125	150
CENA OPAK. 100 SZT.	9,50	11,60	15,40	20,00	22,80	29,80	7,50	9,10	11,50	15,10	20,00	25,00	6,30	6,90	8,10	9,40	12,20	13,90	16,90	20,20	5,15	7,35	9,60
Kod	327580	327510	327512	327515	327517	327525	326580	326510	326512	326517	326525	326060	326080	326010	326012	326015	326017	326020	326025	325480	325412	325415	

Samoprzylepna folia laminacyjna

Folia samoprzylepna pozwoli przykleić zalaminowany dokument w dowolnym miejscu.

FORMAT (mm)	A3 (303 x 426)			A4 (216 x 303)			A5 (154 x 216)			60 x 95		54 x 86		
GRUBOŚĆ (mikrony)	80	100	125	80	100	125	80	100	125	100	80	100	125	
CENA OPAK. 100 SZT.	263,00	306,00	350,00	131,00	153,00	177,00	72,50	78,50	90,00	20,50	16,40	18,50	21,00	
Kod	330380	330310	330312	330480	330410	330412	330580	330510	330512	336010	335480	335410	335412	



Jednostronnie matowa sztywna folia laminacyjna

FORMAT (mm)	A3 (303 x 426)			A4 (216 x 303)			A5 (154 x 216)			60 x 95
GRUBOŚĆ (mikrony)	80	100	125	80	100	125	80	100	125	100
CENA OPAK. 100 SZT.	149,00	172,00	182,00	75,00	86,50	98,50	37,60	47,00	50,00	9,45
Kod	340380	340310	340312	340480	340410	340412	340580	340510	340512	346010

Folia laminacyjna sztywna matowa jedno lub dwustronnie - aby po niej pisać, ścierać, pisać...



Dwustronnie matowa sztywna folia laminacyjna

FORMAT (mm)	A3 (303 x 426)			A4 (216 x 303)			A5 (154 x 216)		
GRUBOŚĆ (mikrony)	80	100	125	80	100	125	80	100	125
CENA OPAK. 100 SZT.	189,00	209,00	229,00	95,00	104,00	116,00	47,50	53,00	58,50
Kod	350380	350310	350312	350480	350410	350412	350580	350510	350512

Metaliczna folia barwiąca

- folia barwiąca do wydruków laserowych monochromatycznych i kserokopii
- możliwość nadania metalicznego blasku napisom i rysunkom
- dostępne kolory: złoty, srebrny, niebieski, zielony i czerwony
- opakowanie:
 - arkusze A4 – 25 lub 100 sztuk
 - rolki - szer. 20,3 cm / dł. 30,5 m

Opakowanie / Kolor	Kod					CENA OPAK.
	złoty	srebrny	niebieski	zielony	czerwony	
A4 25 szt	362501	362502	362503	362504	362505	20,00
A4 100 szt	361001	361002	361003	361004	361005	61,00
rolka	360001	360002	360003	360004	360005	44,00

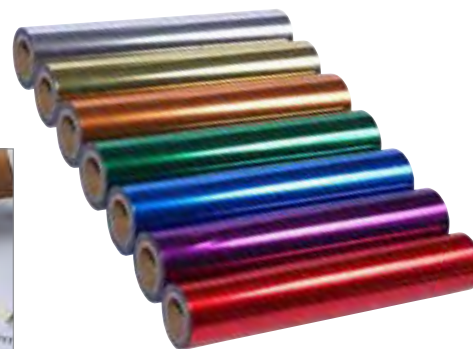

GWARANCJA

2 lata
na wszystkie
urządzenia

Bindowanie

urządzenia bindujące



nowość
new

dziurkowanie do 20 kartek	oprawa do 450 kartek g. plastik.	oprawa do 135 kartek g. metal.
--	---	---

Bindownica X5 401132

- profesjonalna bindownica do grzbietów plastikowych i drutowych
- stabilna konstrukcja zapewniająca precyzyjne dziurkowanie
- dwie, ułatwiające pracę, osobne dźwignie do dziurkowania i zaciskania grzbietu
- oprawa grzbietem plastikowym
- elegancka oprawa drutowa w systemie 3:1
- szczelina do oprawy dowolnych formatów dokumentów
- regulator szerokości dziurkowania (2-6 mm)
- precyzyjny regulator stopnia zaciskania grzbietu drutowego w zależności od rozmiaru
- jednorazowe dziurkowanie do 20 kartek
- oprawa dokumentów o objętości:
 - grzbiet plastikowy: do 450 arkuszy papieru
 - grzbiet drutowy: do 135 arkuszy papieru
- funkcjonalny pojemnik na ścinki

1.390⁰⁰

Bindownica 2 w 1 do oprawy grzbietem plastikowym i drutowym



dziurkowanie do 20 kartek	oprawa do 510 kartek
--	-----------------------------------

WALLNER
FOR YOUR OFFICE

Bindownica Wallner S-60 401012

- trwała bindownica do grzbietów plastikowych
- dwie odrębne dźwignie do dziurkowania i otwierania grzbietów
- ogranicznik papieru ułatwiający precyzyjne ułożenie papieru
- regulator szerokości marginesu
- wskaźnik doboru grzbietu do ilości dziurkowanych kartek
- jednorazowe dziurkowanie do 20 arkuszy papieru
- oprawa dokumentów o objętości do 510 kartek formatu A4
- pojemnik na ścinki

580⁰⁰



dziurkowanie do 20 kartek	oprawa do 510 kartek
--	-----------------------------------

WALLNER
FOR YOUR OFFICE

Bindownica Wallner S-68 401022

- nowoczesna bindownica do grzbietów plastikowych
- obudowa oraz mechanizmy wykonane z metalu
- dwie odrębne dźwignie do dziurkowania i otwierania grzbietów
- ogranicznik papieru ułatwiający precyzyjne ułożenie papieru
- regulator szerokości marginesu
- wskaźnik doboru grzbietu do ilości dziurkowanych kartek
- system wyłączania 7 noży dziurkujących
- jednorazowe dziurkowanie do 20 arkuszy papieru
- oprawa dokumentów o objętości do 510 kartek formatu A4
- pojemnik na ścinki

680⁰⁰



dziurkowanie
do 26
kartek

oprawa
do 510
kartek



Bindownica Wallner S-100 401032

- profesjonalna bindownica do grzbietów plastikowych
- wzmocniony mechanizm bindujący
- wygodna dźwignia do dziurkowania
- osobna dźwignia do otwierania grzbietów
- regulator szerokości marginesu dziurkowania 3 - 6 mm
- czytelny wskaźnik doboru grzbietu do ilości dziurkowanych kartek
- system wyłączania 21 noży dziurkujących
- jednorazowe dziurkowanie do 26 arkuszy papieru
- oprawa dokumentów o objętości do 510 kartek formatu A4
- pojemnik na ścinki

730⁰⁰

nowość
new



dziurkowanie
do 8
kartek

oprawa
do 145
kartek



Bindownica Wallner iBind A8 401061

- bindownica do grzbietów plastikowych
- wygodna dźwignia do dziurkowania
- ogranicznik papieru, ułatwiający precyzyjne ułożenie papieru
- jednorazowe dziurkowanie do 8 arkuszy papieru
- oprawa dokumentów o objętości do 145 kartek formatu A4
- pojemnik na ścinki

229⁰⁰



dziurkowanie
do 12
kartek

oprawa
do 450
kartek



Bindownica Wallner iBind A12 401071

- bindownica do grzbietów plastikowych
- wygodna dźwignia do dziurkowania
- ogranicznik papieru, ułatwiający precyzyjne ułożenie papieru
- regulator szerokości marginesu 2 - 5 mm
- jednorazowe dziurkowanie do 12 arkuszy papieru
- oprawa dokumentów o objętości do 450 kartek formatu A4
- pojemnik na ścinki

289⁰⁰



dziurkowanie
do 15
kartek

oprawa
do 450
kartek



Bindownica Wallner iBind A15 401081

- bindownica do grzbietów plastikowych
- wygodna dźwignia do dziurkowania
- ogranicznik papieru ułatwiający precyzyjne ułożenie papieru
- regulator szerokości marginesu 2 - 5 mm
- jednorazowe dziurkowanie do 15 arkuszy papieru
- oprawa dokumentów o objętości do 450 kartek formatu A4
- pojemnik na ścinki

369⁰⁰

dziurkowanie
do 20
kartek

oprawa
do 450
kartek



Bindownica Wallner iBind A20 401092

- bindownica do grzbietów plastikowych
- wygodna dźwignia do dziurkowania
- osobna dźwignia do otwierania/zamykania grzbietów
- ogranicznik papieru ułatwiający precyzyjne ułożenie papieru
- regulator szerokości marginesu 2 - 5 mm
- jednorazowe dziurkowanie do 20 arkuszy papieru
- oprawa dokumentów o objętości do 450 kartek formatu A4
- pojemnik na ścinki

539⁰⁰



nowość
new



dziurkowanie
do 25
kartek

oprawa
do 510
kartek

Bindownica Jazon 401102 / Jazon Plus 401112

- profesjonalna bindownica do grzbietów plastikowych
- mechanizm wyłężania 7 noży dziurkujących (Jazon Plus)
- dwie odrębne dźwignie do dziurkowania i otwierania grzbietu
- pokrywa zabezpieczające mechanizmy: bindujący i dziurkujący
- pionowe ułożenie kartek podczas dziurkowania
- czytelny wskaźnik do pomiaru zalecanej grubości grzbietu
- regulator szerokości marginesu: 2, 3, 4, 5 mm
- jednorazowe dziurkowanie do 25 arkuszy papieru
- oprawa dokumentów o objętości do 510 kartek formatu A4
- pojemnik na ścinki

835⁰⁰ / 890⁰⁰



dziurkowanie
do 25
kartek

oprawa
do 510
kartek

Bindownica D160 401122

- bindownica elektryczna do grzbietów plastikowych
- cicho pracujący moduł dziurkujący
- funkcja Auto Reverse - w przypadku przekroczenia zalecanej ilości kartek urządzenie cofa noże umożliwiając wyjęcie pliku kartek
- regulator szerokości marginesu 3 - 8 mm
- 21 wyjmowanych noży dziurkujących
- szczelina umożliwiająca dziurkowanie arkuszy szerszych niż A4
- jednorazowe dziurkowanie do 25 arkuszy papieru
- oprawa dokumentów o objętości do 510 kartek formatu A4
- pojemnik na ścinki

2.690⁰⁰



dziurkowanie
do 15
kartek

oprawa
do 425
kartek



Bindownica Wallner HP 5015* 401041

- jednodźwigniowa bindownica do grzbietów plastikowych
- ogranicznik papieru ułatwiający precyzyjne ułożenie papieru
- regulator szerokości marginesu 2,5 - 5,5 mm
- jednorazowe dziurkowanie do 15 arkuszy papieru
- oprawa dokumentów o objętości do 425 kartek formatu A4
- pojemnik na ścinki

359⁰⁰ * *Do wyczerpania zapasów*

Parametry bindownic do grzbietów plastikowych

Bindownice	SOHO			Biurowe					Profesjonalne			
	WALLNER iBIND A8	WALLNER HP5015	WALLNER iBIND A12	WALLNER iBIND A15	WALLNER iBIND A20	WALLNER S-60	WALLNER S-68	WALLNER S-100	JAZON	JAZON PLUS	D160	X5
Numer strony w katalogu	35	36	35	35	35	34	34	35	36	36	36	34
Maksymalna ilość jednorazowo dziurkowanych kartek A4	8	15	12	15	20	20	20	26	25	25	25	20
Maksymalna ilość oprawianych kartek	145	425	450	450	450	510	510	510	510	510	510	450 / 135
Rodzaj grzbietu	plastikowy	plastikowy	plastikowy	plastikowy	plastikowy	plastikowy	plastikowy	plastikowy	plastikowy	plastikowy	plastikowy	plastikowy/ drotowy
Elektryczne dziurkowanie	nie	nie	nie	nie	nie	nie	nie	nie	nie	nie	tak	nie
Miarka wyboru grzbietu	nie	tak	tak	tak	tak	tak	tak	tak	tak	tak	tak	nie
Pojemnik na ścinki	tak	tak	tak	tak	tak	tak	tak	tak	tak	tak	tak	tak
Wyjmowane noże dziurkujące	nie	nie	nie	nie	nie	nie	tak	tak	nie	tak	tak	nie
Kod	401061	401041	401071	401081	401092	401012	401022	101032	401102	401112	401122	401132
Cena netto	229	359	289	369	539	580	680	730	835	890	2690	1390

Oprawa kanałowa

GWARANCJA
2 lata
na wszystkie
urządzenia

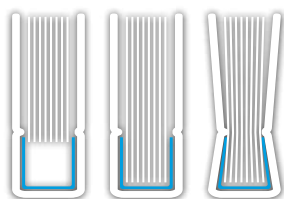

Schemat umieszczenia dokumentu w okładce.

Rodzaje		Bez napisu	Praca Licencjacka	Praca Magisterska	Praca Dyplomowa
Rozmiar	Kolor	Kod			
AA (op. 10 szt)	czarny	415012	416012	417012	418012
	zielony	415015	416015	417015	418015
	granatowy	415016	416016	417016	418016
	bordowy	415017	416017	417017	418017
A (op. 10 szt)	czarny	415022	416022	417022	418022
	zielony	415025	416025	417025	418025
	granatowy	415026	416026	417026	418026
	bordowy	415027	416027	417027	418027
B (op. 10 szt)	czarny	415032	416032	417032	418032
	zielony	415035	416035	417035	418035
	granatowy	415036	416036	417036	418036
	bordowy	415037	416037	417037	418037
C (op. 10 szt)	czarny	415042	416042	417042	418042
	zielony	415045	416045	417045	418045
	granatowy	415046	416046	417046	418046
	bordowy	415047	416047	417047	418047
D (op. 8 szt)	granatowy	415056	-	-	-
	bordowy	415057	-	-	-

Okładki kanałowe twarde

- trwałe, odporne na zabrudzenia, eleganckie okładki do oprawy dokumentów
- najwyższej jakości okładka introligatorska z metalową listwą zamocowaną w grzbiecie
- okleina o fakturze płótna lnianego
- możliwość szybkiej i trwałej oprawy bez konieczności dziurkowania czy sklejania

Rodzaje okładek

- kolory: granatowy, bordowy, zielony, czarny
- bez napisu lub z napisem w kolorze złotym: Praca Dyplomowa, Praca Magisterska, Praca Licencjacka.
- rozmiary: do 44 kartek (AA), do 95 kartek (A), do 125 kartek (B), do 150 kartek (C), do 190 kartek (D)
- opakowanie 10 lub 8 sztuk jednakowych okładek w zależności od rozmiaru

Opakowanie (AA, A,B,C - 10 szt., D - 8szt.) **70⁰⁰**



Lnopodobna faktura wykończenia okładek twardej, odporna na zabrudzenia, odciski palców i plamy.



impressBIND

ImpressBind 140

Bindownica kanałowa ImpressBind 140

403011

- profesjonalna bindownica do oprawy kanałowej
- trwałe oprawianie różnego rodzaju prac dyplomowych, magisterskich, licencjackich
- stabilna metalowa obudowa
- ergonomiczna dźwignia ułatwiająca bindowanie
- możliwość otworzenia dokumentu i oprawienia go w tę samą okładkę
- oprawa do 140 kartek
- wymiary 322 x 121 x 515 mm

1.350⁰⁰

Debinder do bindownicy ImpressBind 140

403020

- przyrząd do otwierania zbindowanych okładek kanałowych
- model przystosowany do bindownicy kanałowej ImpressBind 140

40⁰⁰



impressBIND

ImpressBind 280

Debinder

Bindownica kanałowa ImpressBind 280*

403032

- profesjonalna bindownica do oprawy kanałowej
- trwałe oprawianie różnego rodzaju prac dyplomowych, magisterskich, licencjackich
- stabilna metalowa obudowa
- ergonomiczna dźwignia ułatwiająca bindowanie
- możliwość otworzenia dokumentu i oprawienia go w tę samą okładkę
- oprawa do 280 kartek
- wymiary 460 x 160 x 510 mm

1.950⁰⁰

Debinder do bindownicy ImpressBind 280*

403040

- przyrząd do otwierania zbindowanych okładek kanałowych
- model przystosowany do bindownicy kanałowej ImpressBind 280

180⁰⁰ * Towar na zamówienie

Bindowanie

okładki do bindowania



kolory folii Prestige **



www.PolGer.eu 713280642 www.PolGer.Wroclaw.pl www.PolGer.pwh.pl www.PolGer.wroc.pl

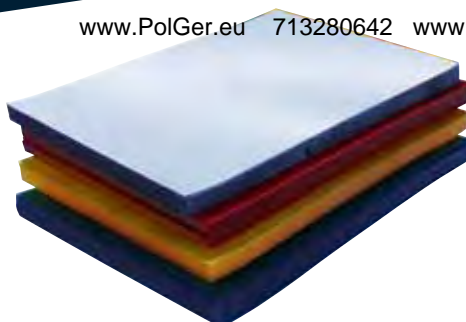

Folia Prestige

- przezroczysta folia do oprawy dokumentów
- wykorzystywana jako okładka
- grubość folii 150 lub 200 mic
- format A4 w opakowaniu po 100 lub 25 arkuszy
- format A3 w opakowaniu po 100 arkuszy

gramatura	kolor	Format A4				Format A3	
		Opakowanie 25 szt		Opakowanie 100 szt		Opakowanie 100 szt	
		kod	cena	kod	cena	kod	cena
150 mic	bezbarwny	410155	11,60	410151	34,00	431151	68,00
200 mic	bezbarwny	410205	12,20	410201	39,50	431201	79,00
	niebieski	409035	12,80	409031	42,50	-	-
	czerwony	409045	12,80	409041	42,50	-	-
	zielony	409055	12,80	409051	42,50	-	-
	żółty	409075	12,80	409071	42,50	-	-
	brązowy	409085	12,80	409081	42,50	-	-

kolory okładek Mika **

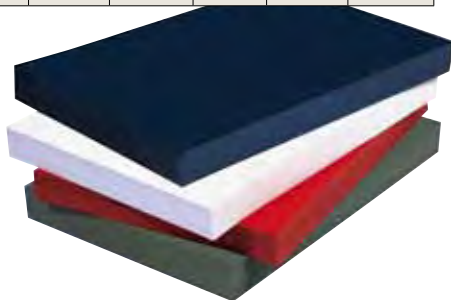
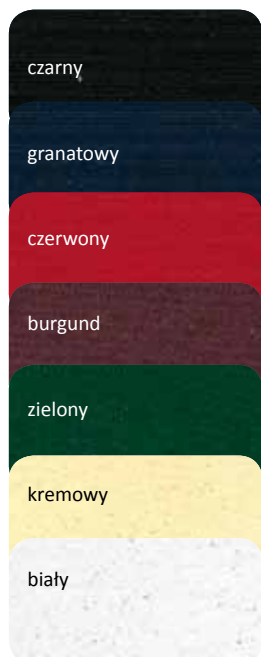

Karton ozdobny Mika metalik

- karton ozdobny używany do oprawy dokumentów
- gramatura 240 g/m²
- dostępne kolory: czarny, granatowy, czerwony, burgund, zielony, kremowy, biały

kolor	Opakowanie 20 szt		Opakowanie 100 szt	
	kod	cena	kod	cena
biały	202701	10,90	203101	44,00
kremowy	202702	10,90	203102	44,00
czerwony	202713	10,90	203113	44,00
zielony	202714	10,90	203114	44,00
granatowy	202715	10,90	203115	44,00
burgund	202716	10,90	203116	44,00
czarny	202717	10,90	203117	44,00

Bogaty wybór kartonów ozdobnych na stronie 62

kolory okładek Delta **

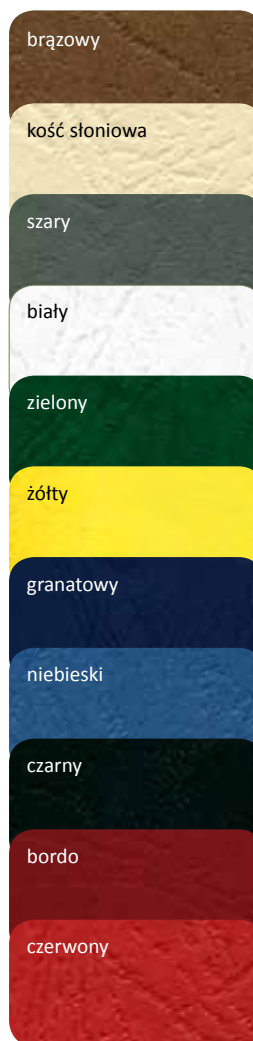

Karton Delta skóropodobny

- karton do bindowania o fakturze skóry
- dostępne kolory: biały, żółty, czerwony, bordowy, zielony, niebieski, brązowy, szary, czarny, granatowy, kość słoniowa
- format A4 w opakowaniu po 100 lub 25 arkuszy
- format A3 w opakowaniu po 100 arkuszy

kolor	Format A4			
	Opakowanie 25 szt		Opakowanie 100 szt	
	kod	cena	kod	cena
biały	407015	12,60	407011	40,00
czarny	407025	12,60	407021	40,00
niebieski	407035	12,60	407031	40,00
czerwony	407045	12,60	407041	40,00
zielony	407055	12,60	407051	40,00
granatowy	407065	12,60	407061	40,00
żółty	407075	12,60	407071	40,00
brązowy	407085	12,60	407081	40,00
bordowy	407095	12,60	407091	40,00
szary	407105	12,60	407101	40,00
kość słoniowa	407125	12,60	407121	40,00

kolor	Format A3	
	Opakowanie 100 szt	
	kod	cena
biały	432011	80,00
czarny	432021	80,00
granatowy	432061	80,00
bordowy	432091	80,00

Karton Delta Inopodobny*

- elegancki karton do bindowania o fakturze lnu
- dostępne kolory: czerwony, granatowy
- opakowanie 100 arkuszy A4

* Do wyczerpania zapasów

kolor	Opakowanie 100 szt	
	kod	cena
czerwony	433041	40,00
granatowy	433061	40,00

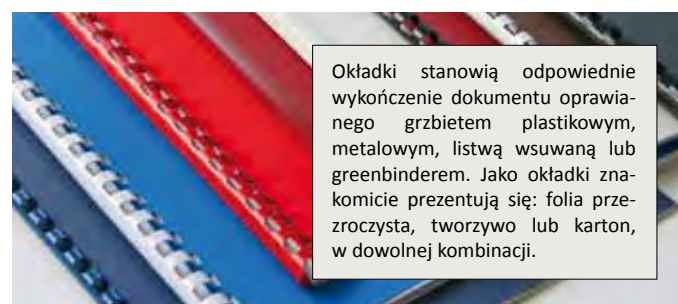

Okładki stanowią odpowiednie wykończenie dokumentu oprawianego grzbietem plastikowym, metalowym, listwą wsuwaną lub greenbinderem. Jako okładki znakomicie prezentują się: folia przezroczysta, tworzywo lub karton, w dowolnej kombinacji.

** ze względu na ograniczenia techniki druku reprodukowane kolory mogą się nieco różnić od rzeczywistych kolorów okładek



kolory okładek Chromo **

Karton Chromo

- błyszczący karton do oprawy dokumentów
- gramatura 250 g/m²
- opakowanie 100 lub 25 arkuszy A4
- dostępne kolory: biały, żółty, czerwony, zielony, niebieski, czarny



kolor	Opakowanie 25 szt		Opakowanie 100 szt	
	kod	cena	kod	cena
biały	408015	11,20	408011	37,50
czarny	408025	11,20	408021	37,50
niebieski	408035	11,20	408031	37,50
czerwony	408045	11,20	408041	37,50
zielony	408055	11,20	408051	37,50
żółty	408075	11,20	408071	37,50



kolory okładek Exclusive **

Okładki Exclusive

- sztywne tworzywo o ziarnistej fakturze
- grubość 400 mic lub 250 mic
- dostępne kolory: czarny, niebieski, granatowy, bordowy, żółty
- opakowanie 50 arkuszy A4

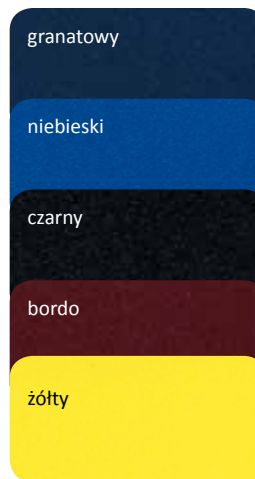

kolor	Gramatura 250 mic*		Gramatura 400 mic	
	kod	cena	kod	cena
czarny	-	-	411024	38,00
niebieski	411035	17,00	411034	38,00
granatowy	411065	17,00	411064	38,00
żółty	411075	17,00	411074	38,00
bordowy	411095	17,00	411094	38,00

* Do wyczerpania zapasów

FOLIE LASER KSERO INKJET

Folia do drukarek laserowych i kserokopiarek 413011

- bezbarwna folia poliestrowa
- grubość 100 mikronów
- do wydruków w laserowych drukarkach monochromatycznych i kserokopiarkach
- wysoka odporność termiczna
- dwustronne wykończenie antystatyczne

Opakowanie 100 arkuszy A4 **46⁰⁰**



Folie umożliwiają stworzenie własnej, personalizowanej okładki poprzez wykonanie nadruku odpowiednio w ksero, drukarce laserowej lub atramentowej.

Folia do drukarek atramentowych 413025

- bezbarwna folia poliestrowa
- grubość 100 mikronów
- do wydruków w drukarkach atramentowych
- struktura folii zapobiegająca rozlewaniu się tuszu
- zdzieralna taśma wzdłuż krótszej krawędzi

Opakowanie 50 arkuszy A4 **59⁰⁰**



Okładki Express

- zestaw do oprawy dokumentów
- okładka przednia - przezroczysta folia
- okładka tylna - kolorowy karton
- przezroczysta listwa wsuwana
- dostępne kolory: czarny, niebieski, zielony, bordowy

Rozmiar (mm)	Ilość kartek do oprawienia	ilość kompletów w opakowaniu	kolor				cena
			czarny	niebieski	zielony	bordowy	
4,5	50	10	414452	414453	414455	414457	16,00
9,5	100	8	414952	414953	414955	414957	15,00
18	150	6	414182	414183	414186	414187	14,00

Samoprzylepna folia do drukarek laserowych i atramentowych 413011

nowość
new

- błyszcząca folia poliestrowa z klejem
- do wydruków w drukarkach atramentowych i laserowych
- opakowanie 10 sztuk

kolor	gramatura (mic)	Inkjet	Laser	kod	cena
przezroczysty	100	♦		434020	34,00
przezroczysty	50		*	434010	23,00
biały	80		*	434011	42,00
srebrny	80		*	434019	43,00
złoty	80		*	434018	43,00

♦ * Sugerowany rodzaj zadruku.

Bindowanie

grzbiety plastikowe, oprawy ręczne

Szeroka gama kolorowych grzbietów ułatwia identyfikację oprawianych dokumentów. Zróżnicowane średnice grzbietów pozwalają na ich właściwe dobranie do ilości kartek.

Grzbiety plastikowe konfekcjonowane

Dostępne w czterech kolorach: białym, czerwonym, niebieskim, czarnym.

ŚREDNICA GRZBIETU (mm)	MAX. ILOŚĆ KARTEK 80 g/m ²	ILOŚĆ GRZBIETÓW W OPAK.	Kod				CENA OPAK.
			biały	czerwony	niebieski	czarny	
5	10	50	406051	406054	406053	406052	7,40
6	25	40	406061	406064	406063	406062	7,90
8	45	40	406081	406084	406083	406082	10,00
10	65	30	406101	406104	406103	406102	9,00
12,5	105	20	406121	406124	406123	406122	7,90
14	125	18	406141	406144	406143	406142	7,90
16	145	16	406161	406164	406163	406162	9,00
19	165	14	406191	406194	406193	406192	9,00



Grzbiety plastikowe w standardowych opakowaniach

Dostępne w kolorach: białym, żółtym, czerwonym, zielonym, niebieskim, brązowym, czarnym oraz przezroczyste.

ŚREDNICA GRZBIETU (mm)	MAX. ILOŚĆ KARTEK 80 g/m ²	ILOŚĆ GRZBIETÓW W OPAK.	Kod								CENA OPAK.
			biały	czarny	niebieski	czerwony	zielony	żółty	brązowy	przezroczysty	
Opakowania 100 szt.											
5	10	100	405051	405052	405053	405054	405055	405056	405057	405058	11,20
6	25	100	405061	405062	405063	405064	405065	405066	405067	405068	15,80
8	45	100	405081	405082	405083	405084	405085	405086	405087	405088	19,90
10	65	100	405101	405102	405103	405104	405105	405106	405107	405108	23,90
12,5	105	100	405121	405122	405123	405124	405125	405126	405127	405128	32,00
14	125	100	405141	405142	405143	405144	405145	405146	405147	405148	36,00
16	145	100	405161	405162	405163	405164	405165	405166	405167	405168	43,00
19	165	100	405191	405192	405193	405194	405195	405196	405197	405198	54,00
Opakowania 50 szt.											
22	210	50	405221	405222	405223	405224	405225	405226	405227	405228	34,50
25	240	50	405251	405252	405253	405254	405255	405256	405257	405258	43,50
28,5	270	50	405281	405282	405283	405284	405285	405286	405287	405288	49,50
32	300	50	405321	405322	405323	405324	405325	405326	405327	405328	49,50
38	350	50	405381	405382	405383	405384	405385	405386	405387	405388	61,00
45	440	50	405451	405452	405453	405454	405455	405456	405457	405458	66,00
51	510	50	405511	405512	405513	405514	405515	405516	405517	405518	75,00

Dodatkowo grzbiety o średnicy od 32 mm wyposażone są w zatrzaski zabezpieczające przed otwarciem.

Kieszonki samoprzylepne

- zastosowanie: zamieszczenie załączników w oprawianych dokumentach lub segregatorach (np. foldery, zdjęcia, dodatkowe kartki)



prostokątne 422060

w formacie dopasowanym do standardowych wizytówek

Opakowanie 10 szt. **4⁰⁰**



narożne 422072

format trójkąta aby włożyć kartkę, folder, informację itp.

Opakowanie 2 szt. **1⁵⁰**

Kieszonki na płyty CD



do segregatorów 422045

- praktyczna kieszonka na płytę CD z możliwością wpięcia do segregatora
- kłapka zabezpieczająca przed wypadnięciem płyty
- wymiary wewnętrzne 136x123 mm

Opakowanie 5 szt. **3⁶⁰**



samoprzylepne 422055

- praktyczna kieszonka na płytę CD z możliwością przyklejenia w dowolnym miejscu np. w segregatorze, teczce na dokumenty, dokumentacji itp.
- kłapka zabezpieczająca przed wypadnięciem płyty
- wymiary wewnętrzne 122x116 mm

Opakowanie 5 szt. **5⁹⁰**

Listwy wsuwane Standard

- listwy plastikowe z jedną zaokrągloną końcówką
- możliwość oprawienia do 75 kartek formatu A4 bez użycia bindownicy
- dostępne kolory: biały, czerwony, niebieski, zielony, czarny, przezroczysty
- opakowanie: 50 sztuk w pudełku kartonowym

MAX. ILOŚĆ KARTEK DO OPRAWIENIA	SZEROKOŚĆ LISTWY (mm)	Kod						CENA OPAK. 50 SZTUK
		biały	czerwony	niebieski	zielony	czarny	przezroczysty	
10	4	419041	419044	419043	419045	419042	419040	18,00
20	6	419061	419064	419063	419065	419062	419060	20,00
40	9	419091	419094	419093	419095	419092	419090	23,00
75	15	419151	419154	419153	419155	419152	419150	29,00



Listwy wsuwane Lux*

- listwy wsuwane do oprawy dokumentów
- zaokrąglone końcówki ułatwiające nasuwanie listew
- specjalnie ukształtowane krawędzie, dobrze trzymające dokumenty
- możliwość oprawienia w plastikowy grzbiet do 50 kartek formatu A4 bez użycia bindownicy
- dostępne kolory: biały, czerwony, niebieski, zielony
- opakowanie: 50 sztuk w pudełku kartonowym

ILOŚĆ KARTEK DO OPRAWIENIA	SZEROKOŚĆ LISTWY (mm)	Kod				CENA OPAK. 50 SZTUK
		biały	czerwony	niebieski	zielony	
25	6	420061	420064	-	420065	24,50
50	9	420091	420094	420093	420095	27,00

* Do wyczerpania zapasów

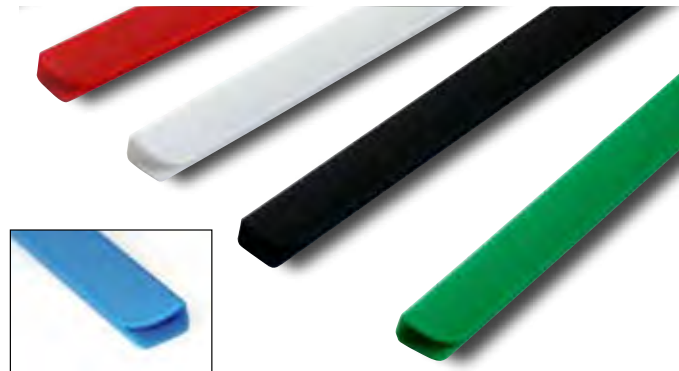

Listwy zatrzaskowe Greenbindery

- jednoelementowe, składane listwy do oprawy dokumentów
- mocowane ręcznie na przedziurkowane bindownicą kartki
- zatrzaski, pewnie trzymające oprawiany dokument
- otwieranie i zamykanie listwy w celu dodania lub wyjęcia kartek
- kolory: biały, czerwony, niebieski, czarny
- opakowanie 50 sztuk

MAX. ILOŚĆ KARTEK DO OPRAWIENIA	SZEROKOŚĆ GRZBIETU (mm)	ILOŚĆ GRZBIETÓW W OPAKOWANIU	Kod				CENA OPAK. 50 SZTUK
			biały	czerwony	niebieski	czarny	
40	5	50	421051	421054	421053	421052	78,00
80	10	50	421101	421104	421103	421102	82,00
130	15	50	421151	421154	421153	421152	85,00
180	20	50	421201	421204	421203	421202	87,00
210	25	50	421251	421254	421253	421252	89,00

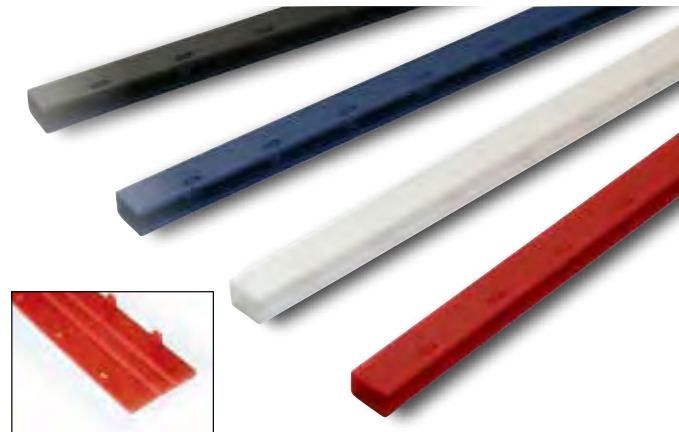

Wpinki do segregatorów

- praktyczne elementy umożliwiające wpinanie do segregatora dokumentów
- zastosowanie: wpinanie laminowanych arkuszy, wpinanie oprawianych grzbietami przezroczcy lub zdjęć, dokładanie wizytówek, wpięcie dokumentów, które nie pasują do standardowych „koszulek“



dziurkowane 422031

- do plików oprawianych bindownicą

Opakowanie 100 szt. **43⁰⁰**



samoprzylepne 422011

ze ściętymi brzegami

- pasek kleju 8 mm
- np. do zalaminowanych dokumentów lub termookładek

Opakowanie 100 szt **43⁰⁰**



samoprzylepne 422021

z zaokrąglonymi brzegami

- pasek kleju 10 mm
- np. do zalaminowanych dokumentów lub termookładek

Opakowanie 100 szt **43⁰⁰**

nowość
new

Klipsy archiwizujące plastikowe 423011

- plastikowe wąsy do archiwizacji dokumentów
- jednorazowo łączą ponad 700 kartek 70g
- rozstaw odpowiedni do standardu dziurkacza

Opakowanie - 50 szt. **18⁵⁰**



Sposób stosowania:

Po przełożeniu wąsów klipsa przez przedziurkowany plik kartek, nałożyć podłużną plastikową płytkę i rozgiąć wąsy aż do zatrzasknięcia w bocznych wycięciach plastikowej płytki. Czynność można powtarzać wielokrotnie aby dołożyć kartki.

Bindowanie oprawy drutowe



nowość
new

3:1 system | 2:1 system | do 280 kartek

Bindownica 2 w 1
do oprawy grzbietem drutowym
o skoku 3:1 i 2:1

Bindownica X6* 402052

- profesjonalna bindownica do grzbietów drutowych
- stabilna konstrukcja zapewniająca precyzyjne dziurkowanie
- dwie, ułatwiające pracę, osobne dźwignie do dziurkowania i zaciskania grzbietu
- elegancka oprawa drutowa w systemie 3:1 i 2:1
- szczelina umożliwiająca oprawę dowolnych formatów dokumentów
- regulator szerokości dziurkowania (2-6 mm)
- jednorazowe dziurkowanie do 20 kartek
- oprawa dokumentów o objętości do 280 arkuszy papieru
- funkcjonalny pojemnik na ścinki

1.390⁰⁰

* W ofercie od października 2012

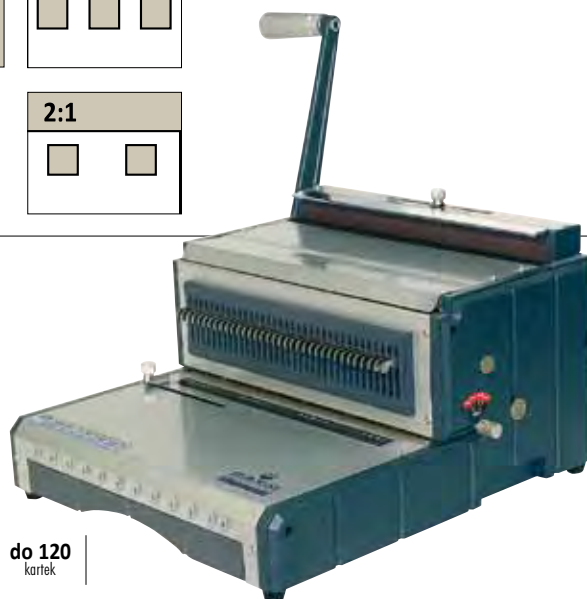
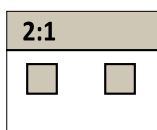
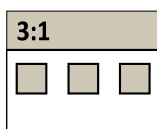

Bindownica D310 402042

- elektryczna bindownica do grzbietów drutowych
- stabilna konstrukcja zapewniająca precyzyjne dziurkowanie
- elegancka oprawa drutowa w systemie 3:1 (do 14,3 mm)
- mechanizm wyłączania poszczególnych noży dziurkujących pozwalający na oprawę niestandardowych rozmiarów dokumentów
- funkcja elektrycznego dziurkowania dokumentów
- cicho pracujący moduł dziurkujący
- funkcja Auto Reverse - w przypadku przekroczenia zalecanej ilości kartek urządzenie cofa noże umożliwiając wyjęcie pliku kartek
- szczelina do oprawy arkuszy szerszych niż A4 umożliwiająca oprawę dowolnych formatów dokumentów
- regulator szerokości dziurkowania (3-8 mm)
- precyzyjny regulator stopnia zaciśnięcia grzbietu w zależności od rozmiaru
- jednorazowe dziurkowanie do 25 arkuszy papieru
- oprawa dokumentów o objętości do 120 kartek formatu A4
- funkcjonalny pojemnik na ścinki

2.890⁰⁰



Bindownica S310 402032

- profesjonalna bindownica do grzbietów drutowych
- stabilna konstrukcja zapewniająca precyzyjne dziurkowanie
- dwie, ułatwiające pracę, osobne dźwignie do dziurkowania i zaciskania grzbietu
- elegancka oprawa drutowa w systemie 3:1 (do 14,3 mm)
- mechanizm wyłączania poszczególnych noży dziurkujących pozwalający na oprawę niestandardowych rozmiarów dokumentów
- szczelina do oprawy arkuszy szerszych niż A4 umożliwiająca oprawę dowolnych formatów dokumentów
- regulator szerokości dziurkowania (3-8 mm)
- precyzyjny regulator stopnia zaciśnięcia grzbietu w zależności od rozmiaru
- jednorazowe dziurkowanie do 25 arkuszy papieru
- oprawa dokumentów o objętości do 120 kartek formatu A4
- funkcjonalny pojemnik na ścinki

1.190⁰⁰



3:1 system do 125 kartek



Bindownica Wallner HP 2108 402011

- jednodźwigniowa bindownica do grzbietów drutowych o skoku 3:1
- wygodna ramka podtrzymująca oprawiane dokumenty
- jednorazowe dziurkowanie do 12 arkuszy papieru
- oprawa dokumentów o objętości do 125 kartek formatu A4
- pojemnik na ścinki

370⁰⁰

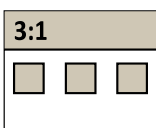

3:1 system do 120 kartek

Bindownica Renz SRW 360 402022

- nowoczesna, profesjonalna bindownica do grzbietów drutowych
- dwie, ułatwiające pracę, osobne dźwignie do dziurkowania i zaciskania grzbietu
- elegancka oprawa drutowa w systemie 3:1
- otwarcia boczne umożliwiające bindowanie arkuszy w formacie większym od A4
- mechanizm wyłączenia poszczególnych noży dziurkujących pozwalający na oprawę niestandardowych rozmiarów dokumentów
- dziurkowanie 5000 arkuszy i wykonanie 250 opraw w ciągu godziny
- mechanizm szybkiego zakładania grzbietu
- regulator szerokości marginesu
- jednorazowe dziurkowanie do 25 arkuszy papieru
- oprawa dokumentów o objętości do 120 kartek formatu A4
- funkcjonalny pojemnik na ścinki

1.990⁰⁰

Parametry bindownic do grzbietów drutowych

Bindownice	Biurowe	Profesjonalne			
	WALLNER HP2108	RENZ SRW 360	D310	S310	X6
Numer strony w katalogu	43	43	42	42	42
Maksymalna ilość jednorazowo dziurkowanych kartek A4	12	25	25	25	20
Maksymalna ilość oprawianych kartek	125	120	120	120	280
Oprawa ponadstandardowych formatów papieru	nie	tak	tak	tak	tak
Elektryczne dziurkowanie	nie	nie	tak	nie	nie
Rodzaj grzbietu	drutowy	drutowy	drutowy	drutowy	drutowy
Pojemnik na ścinki	tak	tak	tak	tak	tak
Wymywane noże dziurkujące	nie	tak	tak	tak	nie
Kod	402011	402022	402042	402032	402052
Cena netto	370,-	1.990,-	2.890,-	1.190,-	1.390,-

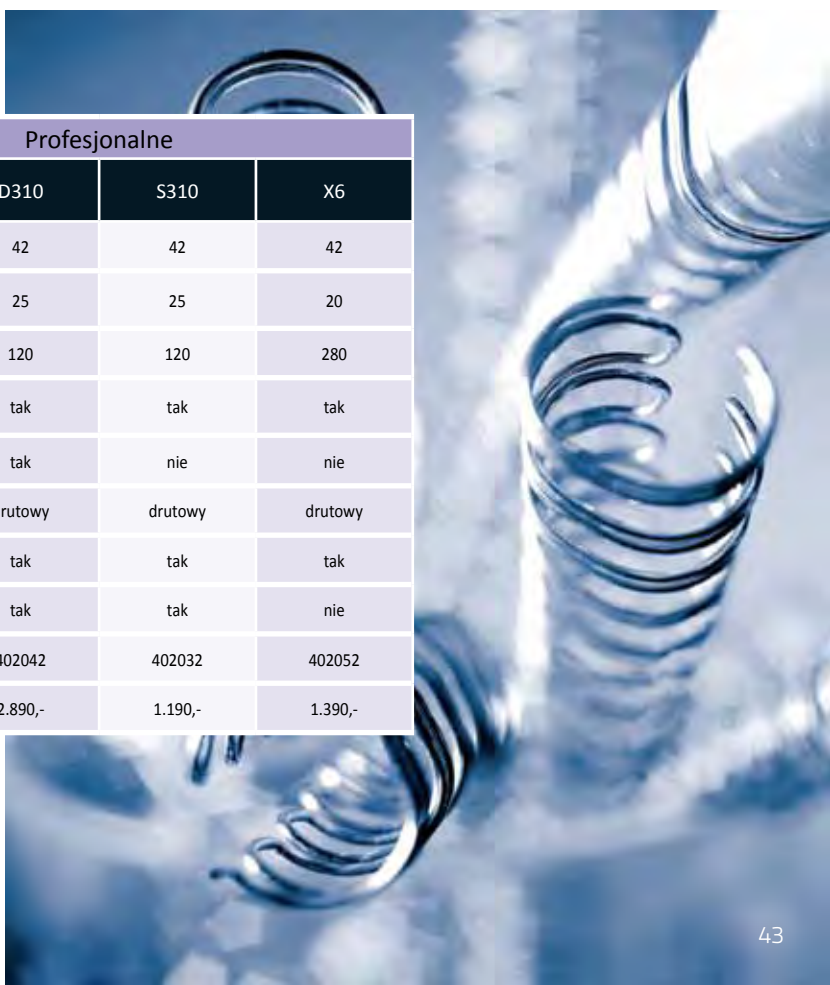
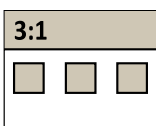

Bindowanie grzbiety drutowe

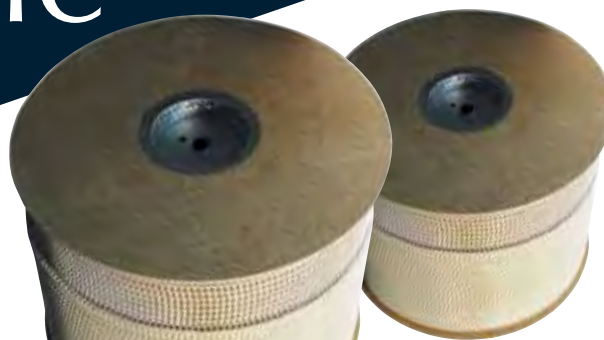

Grzbiety drutowe 3:1 konfekcjonowane

- oprawa dokumentów w formacie A4
- do oprawy kalendarzy, zeszytów, kołono-tatników, atlasów i innych często używanych dokumentów
- siedem wielkości średnic 4,8-14,3mm

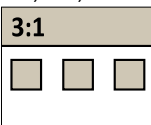

ILOŚĆ KARTEK W OPRAWIE (papier 80g/m ²)	ŚREDNICA GRZBIETU (mm)	ŚREDNICA GRZBIETU (cale)	ILOŚĆ W OPAK.	Kod		CENA OPAK.	Kod					CENA OPAK.
				biały	czarny		niebieski	czerwony	zielony	złoty	srebrny	
2-15	4,8	3/16"	100	424041	424042	18,00	424043	424044	424045	424048	424049	21,00
16-40	6,4	1/4"	100	424061	424062	22,00	424063	424064	424065	424068	424069	24,00
41-55	8	5/16"	100	424081	424082	27,00	424083	424084	424085	424088	424089	30,00
56-65	9,5	3/8"	100	424091	424092	33,00	424093	424094	424095	424098	424099	36,00
66-80	11	7/16"	100	424111	424112	40,00	424113	424114	424115	424118	424119	43,00
81-100	12,7	1/2"	100	424121	424122	45,00	424123	424124	424125	424128	424129	48,00
101-115	14,3	9/16"	100	424141	424142	52,00	424143	424144	424145	424148	424149	53,00

Grzbiety drutowe 2:1 konfekcjonowane

- oprawa dokumentów w formacie A4
- do oprawy kalendarzy, zeszytów, kołono-tatników, atlasów i innych często wykorzystywanych dokumentów
- pięć wielkości średnic 15,9-31,8 mm

* Towar na zamówienie

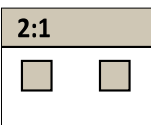

ILOŚĆ KARTEK W OPRAWIE (papier 80g/m ²)	ŚREDNICA GRZBIETU (mm)	ŚREDNICA GRZBIETU (cale)	ILOŚĆ W OPAK.	Kod		CENA OPAK.	Kod*					CENA OPAK.
				biały	czarny		niebieski	czerwony	zielony	złoty	srebrny	
101-115	15,9	5/8"	100	425151	425152	90,00	425153	425154	425155	425158	425159	95,00
116-138	19	3/4"	100	425191	425192	105,00	425193	425194	425195	425198	425199	110,00
139-164	22,2	7/8"	100	425221	425222	115,00	425223	425224	425225	425228	425229	120,00
165-189	25,4	1"	100	425251	425252	140,00	425253	425254	425255	425258	425259	145,00
260-280	31,8	5/4"	50	425311	425312	115,00	425313	425314	425315	425318	425319	120,00



ILOŚĆ OCZEK NA SZPULI	ŚREDNICA GRZBIETU (mm)	ŚREDNICA GRZBIETU (cale)	Kod							CENA SZPULI
			biały	czarny	niebieski	czerwony	zielony	złoty	srebrny	
132000	4,8	3/16"	426041	426042	426043	426044	426045	426048	426049	484,00
91000	6,4	1/4"	426061	426062	426063	426064	426065	426068	426069	367,00
64000	8	5/16"	426081	426082	426083	426084	426085	426088	426089	352,00
45000	9,5	3/8"	426091	426092	426093	426094	426095	426098	426099	305,00
32000	11	7/16"	426111	426112	426113	426114	426115	426118	426119	270,00
25000	12,7	1/2"	426121	426122	426123	426124	426125	426128	426129	243,00
21000	14,3	9/16"	426141	426142	426143	426144	426145	426148	426149	235,00

Grzbiety drutowe 3:1 na szpulach*

- grzbiety metalowe o skoku 3:1 nawinięte na szpule
- dostępne kolory: biały, czarny, zielony, niebieski, czerwony, srebrny, złoty
- siedem różnej wielkości średnic 4,8-14,3 mm

* Towar na zamówienie

ILOŚĆ OCZEK NA SZPULI	ŚREDNICA GRZBIETU (mm)	ŚREDNICA GRZBIETU (cale)	Kod							CENA SZPULI
			biały	czarny	niebieski	czerwony	zielony	złoty	srebrny	
12000	15,9	5/8"	427151	427152	427153	427154	427155	427158	427159	244,00
8000	19	3/4"	427191	427192	427193	427194	427195	427198	427199	198,00
6000	22,2	7/8"	427221	427222	427223	427224	427225	427228	427229	176,00
4500	25,4	1"	427251	427252	427253	427254	427255	427258	427259	164,00
2700	31,8	5/4"	427311	427312	427313	427314	427315	427318	427319	218,00

Grzbiety drutowe 2:1 na szpulach*

- grzbiety metalowe o skoku 2:1 nawinięte na szpule
- dostępne kolory: biały, czarny, zielony, niebieski, czerwony, srebrny, złoty
- pięć różnej wielkości średnic 15,9-31,8 mm

* Towar na zamówienie

Zawieszki do kalendarzy*

- metalowe zawieszki do kalendarzy
- dostępne kolory: biały, czarny, zielony, niebieski, czerwony, srebrny, złoty
- zawieszki dostępne w siedmiu rozmiarach: 7, 10, 15, 20, 25, 30, 35, 40 cm
- opakowanie 1000 sztuk

* Towar na zamówienie



Długość zawieszki (cm)	Kod							CENA OPAK. 1000 SZTUK
	biały	czarny	niebieski	czerwony	zielony	złoty	srebrny	
7	428071	428072	428073	428074	428075	428078	428079	45,00
10	428101	428102	428103	428104	428105	428108	428109	64,00
15	428151	428152	428153	428154	428155	428158	428159	88,00
20	428201	428202	428203	428204	428205	428208	428209	108,00
25	428251	428252	428253	428254	428255	428258	428259	135,00
30	428301	428302	428303	428304	428305	428308	428309	165,00
35	428351	428352	428353	428354	428355	428358	428359	195,00
40	428401	428402	428403	428404	428405	428408	428409	225,00

Termobindowanie

Termookładki Prestige - kolorowe

przód: krystalicznie przejrzysta folia 150 mic.

tył: skóropodobny karton Delta 225 g/m², kolory do wyboru: czerwony, zielony, niebieski, czarny

SZEROKOŚĆ GRZBIETU (mm)	MAKS. ILOŚĆ KARTEK 80g	Ilość szt. w opak.	Kod				CENA OPAK.	Ilość szt. w opak.	Kod				CENA OPAK.
			czarny	niebieski	czerwony	zielony			czarny	niebieski	czerwony	zielony	
1,5	15	100	429012	429013	429014	429015	129,00	10	430012	430013	430014	430015	14,90
3	30	100	429032	429033	429034	429035	129,00	10	430032	430033	430034	430035	15,80
4	40	100	429042	429043	429044	429045	129,00	10	430042	430043	430044	430045	15,80
6	60	100	429062	429063	429064	429065	129,00	10	430062	430063	430064	430065	15,80
9	90	80	429092	429093	429094	429095	104,00	10	430092	430093	430094	430095	15,80
12	120	80	429122	429123	429124	429125	127,00	10	430122	430123	430124	430125	18,80
15/16	150	50	429152	429153	429154	429155	81,00	10	430152	430153	430154	430155	18,80
18	180	50	429182	429183	429184	429185	81,00	10	430182	430183	430184	430185	18,80

Termookładki

- gotowe okładki do termobindowania
- specjalny pasek kleju umieszczony w grzbiecie
- szerokość grzbietu okładki 1,5 - 50 mm
- format A4

Termookładki Standing Lux Lami - białe

przód: okładki z krystalicznie przejrzystej folii 150 mic.

tył: błyszczący karton Chromo Lami 250 g/m², w kolorze białym

SZEROKOŚĆ GRZBIETU (mm)	MAKS. ILOŚĆ KARTEK 80g	Ilość szt. w opak.	Kod	CENA OPAK.	Ilość szt. w opak.	Kod	CENA OPAK.
1,5	15	100	429011	99,90	10	430011	13,30
2	20	100	429021	99,90	10	430021	13,30
3	30	100	429031	99,90	10	430031	13,30
4	40	100	429041	99,90	10	430041	13,30
6	60	100	429061	99,90	10	430061	13,30
9	90	80	429091	81,00	10	430091	13,30
12	120	80	429121	81,00	10	430121	13,30
15/16	150	50	429151	53,30	10	430151	13,30
18	180	50	429181	56,50	10	430181	14,30
20	200	50	429201	56,50	10	430201	14,30
25	260	50	429251	56,50	10	430251	14,30
30	310	30	429301	37,00	-	-	-
35	360	30	429351	37,00	-	-	-
40	410	30	429401	37,00	-	-	-
45	460	20	429451	28,60	-	-	-
50	500	20	429501	28,60	-	-	-



kolory termookładek **

biały

zielony

niebieski

czerwony

czarny

** ze względu na ograniczenia techniki druku reprodukowane kolory mogą się nieco różnić od rzeczywistych kolorów okładek

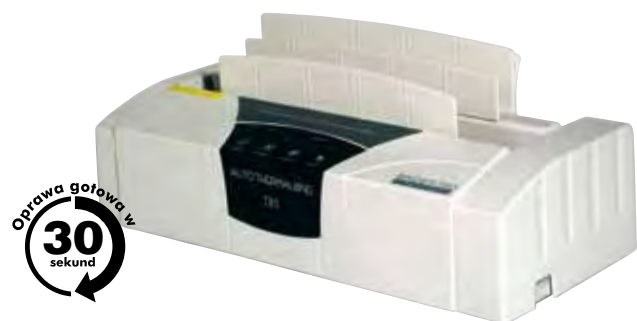

Oprawa gotowa w
30
sekund

Termobindownica T-80 404021

- dźwiękowy i wizualny sygnalizator rozpoczęcia i zakończenia pracy
- wskaźnik dopasowania grubości okładek
- wibracja stabilizująca sklejenie arkuszy
- wentylator uruchamiany automatycznie
- automatyczne przechodzenie w stan czuwania po 10 min od zakończenia termobindowania
- półka do schładzania oprawionych dokumentów
- trzystopniowa regulacja czasu nagrzewania, odpowiednia do grubości oprawianych tomów
- maksymalna temperatura: 150 ±10°C
- oprawa do 400 karek (80g) o maksymalnej długości 390 mm

1.090⁰⁰



Oprawa gotowa w
60
sekund

Termobindownica TB 300 404012

- łatwa w obsłudze termobindownica
- sygnalizator gotowości do pracy
- sygnalizator zakończenia procesu oprawy
- półka do schładzania dokumentów
- automatyczne przechodzenie w stan czuwania po 5 min od zakończenia termobindowania
- oprawa do 300 karek 80 g w max. 60 sekund

190⁰⁰

Gilotyny

gilotyny RC Systems



30 kartek 70g | 360 mm długość cięcia

Gilotyna RC 363 510023

- gilotyna z automatycznym systemem docisku papieru
- system docisku uruchamiany wraz z ruchem ostrza
- przezroczysta osłona zapewniająca bezpieczeństwo pracy
- ergonomiczny uchwyt przeciwpoślizgowy
- na blatach roboczych standardowe szablony formatów
- precyzyjny ogranicznik do regulowania wymiarów cięcia
- jednorazowe cięcie do 30 kartek 70g
- długość cięcia: 360 mm
- wymiary blatu: 440x300 mm

660⁰⁰



30 kartek 70g | 360 mm długość cięcia

Gilotyna RC 361 510013

- gilotyna biurowa z ręcznym systemem docisku papieru
- przezroczysta osłona zapewniająca bezpieczeństwo pracy
- ergonomiczny uchwyt przeciwpoślizgowy
- na blatach roboczych standardowe szablony formatów
- precyzyjny ogranicznik do regulowania wymiarów cięcia
- jednorazowe cięcie do 30 kartek 70g
- długość cięcia: 360 mm
- wymiary blatu: 440x300 mm

510⁰⁰

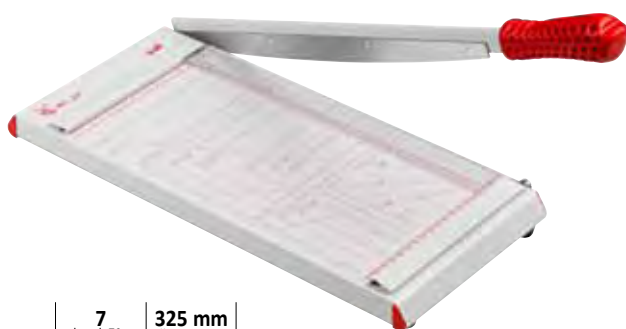

7 kartek 70g | 325 mm długość cięcia

Gilotyna RC 321 510033

- gilotyna biurowa z ręcznym systemem docisku papieru
- ergonomiczny uchwyt przeciwpoślizgowy
- na blatach roboczych standardowe szablony formatów
- jednorazowe cięcie do 7 kartek 70g
- długość cięcia: 325 mm
- wymiary blatu: 325x190 mm

195⁰⁰

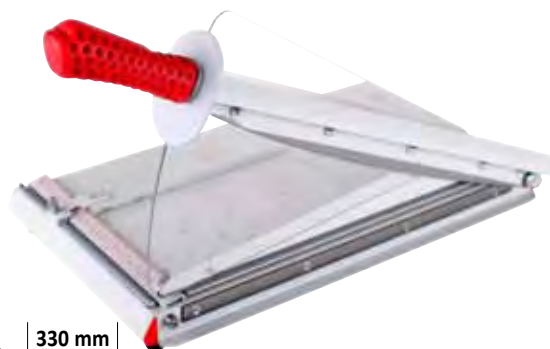

15 kartek 70g | 330 mm długość cięcia

Gilotyna RC 331 510043

- nowoczesna gilotyna biurowa z ręcznym systemem docisku papieru
- przezroczysta osłona zapewniająca bezpieczeństwo pracy
- ergonomiczny uchwyt przeciwpoślizgowy
- na blatach roboczych standardowe szablony formatów
- jednorazowe cięcie do 15 kartek 70g
- długość cięcia: 330 mm
- wymiary blatu: 330x232 mm

325⁰⁰

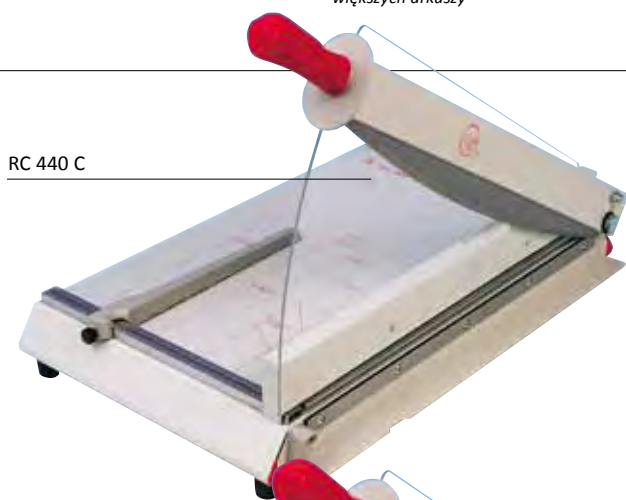
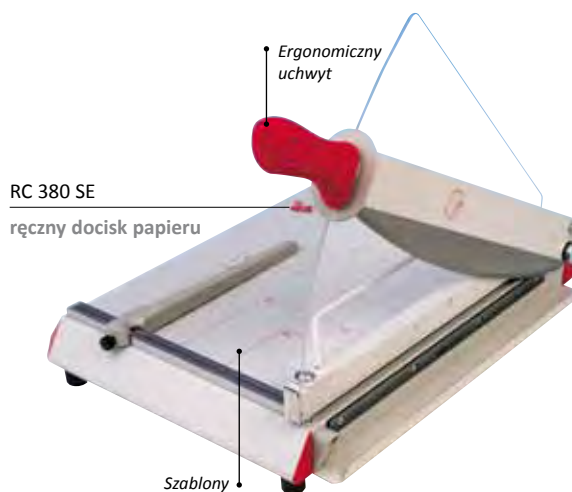

Gilotyny RC 380

- gilotyny biurowe
- przezroczysta osłona zapewniająca bezpieczeństwo pracy
- ergonomiczny uchwyt przeciwpoślizgowy
- na blatach roboczych standardowe szablony formatów
- precyzyjny ogranicznik do regulowania wymiarów cięcia
- długość cięcia: 380 mm

30 karetek 70g | **380 mm** długość cięcia | **Gilotyna RC 380 SP** 510053

- ręczny docisk papieru
- jednorazowe cięcie do 30 karetek 70g
- wymiary blatu: 330x420 mm

730⁰⁰

40 karetek 70g | **380 mm** długość cięcia | **Gilotyna RC 380 SE** 510063

- ręczny docisk papieru
- jednorazowe cięcie do 40 karetek 70g
- wymiary blatu: 430x420 mm

820⁰⁰

40 karetek 70g | **380 mm** długość cięcia | **Gilotyna RC 380 SC** 510073

- automatyczny system docisku papieru
- jednorazowe cięcie do 40 karetek 70g
- wymiary blatu: 430x420 mm

1.050⁰⁰

50 karetek 70g | **380 mm** długość cięcia | **Gilotyna RC 380 C** 510083

- automatyczny system docisku papieru
- zewnętrzna podpórka do papieru
- jednorazowe cięcie do 50 karetek 70g
- wymiary blatu: 430x420 mm

1.280⁰⁰

Gilotyny RC 440

- gilotyny biurowe
- przezroczysta osłona zapewniająca bezpieczeństwo pracy
- ergonomiczny uchwyt przeciwpoślizgowy
- na blatach roboczych standardowe szablony formatów
- precyzyjny ogranicznik do regulowania wymiarów cięcia
- długość cięcia: 440 mm

40 karetek 70g | **440 mm** długość cięcia | **Gilotyna RC 440 C** 510094

- automatyczny system docisku papieru
- jednorazowe cięcie do 40 karetek 70g
- wymiary blatu: 380x480 mm

1.150⁰⁰

40 karetek 70g | **440 mm** długość cięcia | **Gilotyna RC 440 S** 510104

- automatyczny system docisku papieru
- zewnętrzna podpórka do papieru
- jednorazowe cięcie do 40 karetek 70g
- wymiary blatu: 380x480 mm

1.350⁰⁰

ergonomiczny uchwyt

regulowany ogranicznik formatów

solidna podstawa umożliwia stworzenie profesjonalnego stanowiska pracy

automatyczny docisk papieru

dopiero opuszczenie osłony umożliwia cięcie

RC 465 T

600 kartek tnie jednorazowo



600 kartek 70g | 465 mm długość cięcia

Gilotyna RC 465 510114

- gilotyna profesjonalna z automatycznym systemem docisku papieru
- system docisku uruchamiany wraz z ruchem ostrza
- osłona bezpieczeństwa blokująca dostęp do ostrza
- ergonomiczny uchwyt przeciwpoślizgowy
- promień świetlny wskazujący miejsce opuszczenia noża
- na blacie roboczym standardowe szablony formatów
- regulowany ogranicznik formatów
- jednorazowe cięcia do 600 kartek 70g
- długość cięcia: 465 mm
- wymiary blatu: 740x660 mm

5.800⁰⁰

Gilotyna RC 465 T 510124

Wersja RC 465 ze stojakiem.

6.400⁰⁰

RC 710 T

50 kartek tnie jednorazowo



50 kartek 70g | 710 mm długość cięcia

Gilotyna RC 710 510147

- gilotyna profesjonalna z automatycznym systemem docisku papieru
- system docisku uruchamiany wraz z ruchem ostrza
- przezroczysta osłona zapewniająca bezpieczeństwo pracy
- ergonomiczny uchwyt przeciwpoślizgowy
- zewnętrzna podpórka do papieru skalowana w milimetrach
- na blacie roboczym standardowe szablony formatów
- regulowany ogranicznik formatów
- jednorazowe cięcia do 50 kartek 70g
- długość cięcia: 710 mm
- wymiary blatu: 875x610 mm

2.800⁰⁰

Gilotyna RC 710 T 510157

Wersja RC 710 ze stojakiem.

3.400⁰⁰



50 kartek 70g | 560 mm długość cięcia

Gilotyna RC 560 S 510135

- gilotyna biurowa z automatycznym systemem docisku papieru
- system docisku uruchamiany wraz z ruchem ostrza
- przezroczysta osłona zapewniająca bezpieczeństwo pracy
- ergonomiczny uchwyt przeciwpoślizgowy
- na blatach roboczych standardowe szablony formatów
- precyzyjny ogranicznik do regulowania wymiarów cięcia
- jednorazowe cięcia do 50 kartek 70g
- długość cięcia: 560 mm
- wymiary blatu: 720x510 mm

1.800⁰⁰

automatyczny docisk papieru

RC 560 S

50 kartek tnie jednorazowo

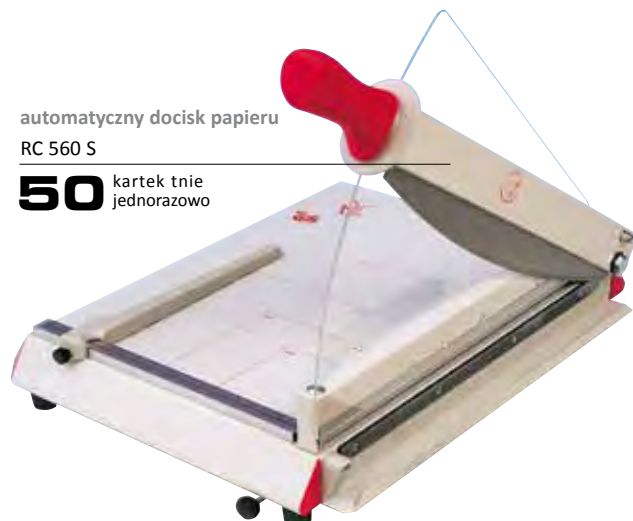

20
kartek 70g

360 mm
długość cięcia

Gilotyna Kobra 360 EM 510163

- gilotyna biurowa z ręcznym systemem docisku papieru
- osłona zapewniająca bezpieczeństwo pracy
- ergonomiczny uchwyt przeciwpoślizgowy zapewniający komfort pracy
- na blatach roboczych standardowe szablony formatów
- ogranicznik do regulowania wymiarów cięcia
- jednorazowe cięcie do 15-20 kartek 70g
- długość cięcia: 360 mm
- wymiary blatu: 400x300 mm

410⁰⁰

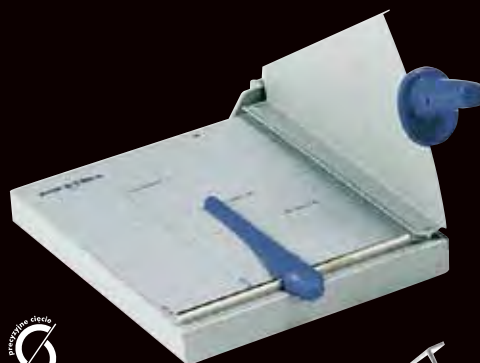

30
kartek 70g

360 mm
długość cięcia

Gilotyna Kobra 360 A 510183

- gilotyna biurowa z automatycznym systemem docisku papieru
- osłona zapewniająca bezpieczeństwo pracy
- ergonomiczny uchwyt przeciwpoślizgowy zapewniający komfort pracy
- na blatach roboczych standardowe szablony formatów
- ogranicznik do regulowania wymiarów cięcia
- jednorazowe cięcie do 25-30 kartek 70g
- długość cięcia: 360 mm
- wymiary blatu: 400x300 mm

790⁰⁰

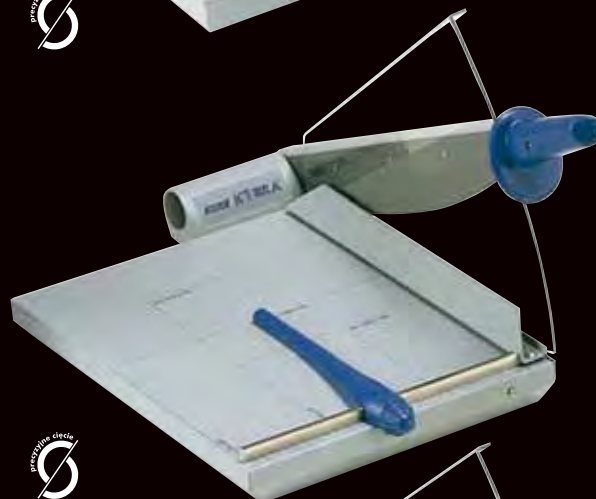

30
kartek 70g

460 mm
długość cięcia

Gilotyna Kobra 460 A 510174

- gilotyna biurowa z automatycznym systemem docisku papieru
- osłona zapewniająca bezpieczeństwo pracy
- ergonomiczny uchwyt przeciwpoślizgowy dla komfortu pracy
- na blatach roboczych standardowe szablony formatów
- ogranicznik do regulowania wymiarów cięcia
- jednorazowe cięcie do 30 kartek 70g
- długość cięcia: 460 mm
- wymiary blatu: 355x500 mm

1.270⁰⁰

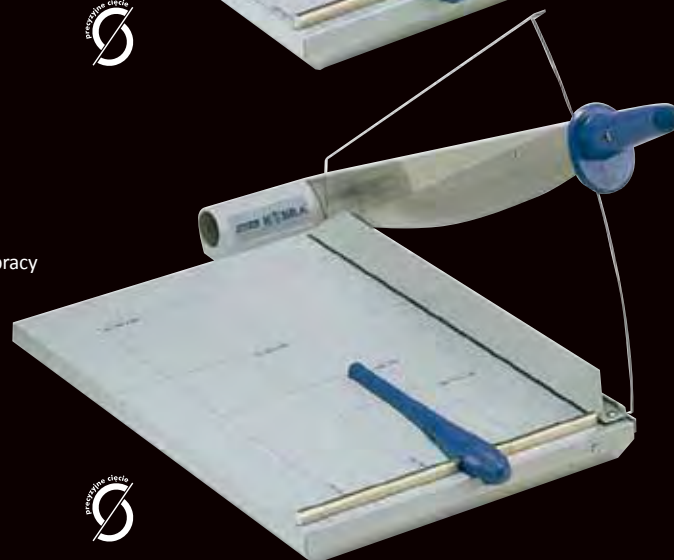

SUPER CUT SYSTEM

precyzja i wytrzymałość

Wszystkie gilotyny KOBRA zostały wyposażone w specjalny system cięcia nazwany przez producenta „Super Cut System”. SCS wykorzystuje noże wykonane z wyjątkowo trwałej, specjalnie utwardzanej stali węglowej, zaostrejonej pod kątem 65° zapewniające najwyższą jakość cięcia.

W rezultacie, standard wykonania gilotyn Kobra pozwala na cięcie materiałów z wysoką dokładnością, przez wiele lat.

GWARANCJA
2 lata
na wszystkie
urządzenia



Gilotyny

SOHO, biurowe



8 kartek 80g | 320 mm długość cięcia

Gilotyna GA45 510193

- podręczna gilotyna biurowa z ręcznym systemem docisku papieru
- ergonomiczny uchwyt
- na blatach roboczych standardowe szablony formatów
- jednorazowe cięcie do 8 kartek 80g
- długość cięcia: 320 mm
- wymiary 520x175x65 mm

98⁰⁰



10 kartek 80g | 460 mm długość cięcia

Gilotyna GA32 510204

- podręczna gilotyna biurowa z ręcznym systemem docisku papieru
- ergonomiczny uchwyt
- na blatach roboczych standardowe szablony formatów
- jednorazowe cięcie do 10 kartek 80g
- długość cięcia: 460 mm
- wymiary 695x216x75 mm

189⁰⁰



System laserowego pozycjonowania linii cięcia.



12 kartek 70g | 420 mm długość cięcia

Gilotyna G35L 510214

- podręczna gilotyna biurowa z ręcznym systemem docisku papieru
- przezroczysta osłona zapewniająca bezpieczeństwo pracy
- ergonomiczny uchwyt przeciwpoślizgowy
- na blatach roboczych standardowe szablony formatów
- laserowy system pozycjonowania linii cięcia
- funkcjonalny worek na ścinki
- jednorazowe cięcie do 12 kartek 70g
- długość cięcia: 420 mm
- wymiary 795x290x212 mm

239⁰⁰

Gilotyna JLS to profesjonalne urządzenie w atrakcyjnej cenie. Tnie jednorazowo do

400 kartek

Do doskonale sprawdza się w profesjonalnych punktach usługowych.



400 kartek 70g | 420 mm długość cięcia

Gilotyna JLS 298 A3 510224

- profesjonalna gilotyna biurowa
- wygodna dźwignia do cięcia papieru
- korba umożliwia ustawienie odpowiedniego docisku papieru
- niewielkie rozmiary
- długość cięcia 420 mm
- tnie jednorazowo do 400 kartek 70g
- wymiary blatu: 425x550 mm

995⁰⁰



12 kartek 70g | 420 mm długość cięcia

Gilotyna Paper Cutter A3 510244

- giloty biurowa z automatycznym systemem docisku papieru
- na blatach roboczych standardowe szablony formatów
- jednorazowe cięcie do 12 kartek 70g
- cięcie kartonu i cienkiej blachy
- długość cięcia: 420 mm
- wymiary blatu: 460x380 mm

239⁰⁰



12 kartek 70g | 310 mm długość cięcia

Gilotyna Paper Cutter A4 510233

- giloty biurowa z automatycznym systemem docisku papieru
- na blatach roboczych standardowe szablony formatów
- jednorazowe cięcie do 12 kartek 70g
- cięcie kartonu i cienkiej blachy
- długość cięcia: 310 mm
- wymiary blatu: 310x250 mm

179⁰⁰

Parametry gilotyn RC

Giloty RC	Biurowe				Profesjonalne						Specjalistyczne				
	RC 321	RC 331	RC 361	RC 363	RC 380 SP	RC 380 SE	RC 380 SC	RC 380 C	RC 440 C	RC 440 S	RC 560 S	RC 465	RC 465 T	RC 710	RC 710 T
Numer strony w katalogu	46	46	46	46	47	47	47	47	47	47	48	48	48	48	48
Długość cięcia (mm)	325	330	360	360	380	380	380	380	440	440	560	465	465	710	710
Max. ilość ciętych kartek (70g)	7	15	30	30	30	40	40	50	40	40	50	600	600	50	50
Wymiary blatu roboczego	325x190	330x232	440x300	440x300	330x420	430x420	430x420	430x420	380x480	380x480	720x510	740x660	740x660	875x610	875x610
System docisku	ręczny	ręczny	ręczny	automatyczny	ręczny	ręczny	automatyczny	automatyczny	automatyczny	automatyczny	automatyczny	automatyczny	automatyczny	automatyczny	automatyczny
Osłona zabezpieczająca	nie	tak	tak	tak	tak	tak	tak	tak	tak	tak	tak	tak	tak	tak	tak
Ogranicznik papieru	nie	tak	tak	tak	tak	tak	tak	tak	tak	tak	tak	tak	tak	tak	tak
Szablony formatów na blacie	tak	tak	tak	tak	tak	tak	tak	tak	tak	tak	tak	tak	tak	tak	tak
Stojak	nie	nie	nie	nie	nie	nie	nie	nie	nie	nie	nie	nie	tak	nie	tak
Kod	510033	510043	510013	510023	510053	510063	510073	510083	510094	510104	510135	510114	510124	510147	510157
Cena netto	195,-	325,-	510,-	660,-	730,-	820,-	1.050,-	1.280,-	1.150,-	1.350,-	1.800,-	5.800,-	6.400,-	2.800,-	3.400,-

Parametry pozostałych gilotyn

Giloty	SOHO			Biurowe					
	GA45	GA32	G35L	Paper Cutter A4	Paper Cutter A3	JLS 298 A3	Kobra 360EM	Kobra 360 A	Kobra 460 A
Numer strony w katalogu	50	50	50	51	51	50	49	49	49
Długość cięcia (mm)	320	460	420	310	420	420	360	360	460
Max. ilość ciętych kartek	8 (80g)	10 (80g)	12 (70g)	12 (70g)	12 (70g)	400 (70g)	15-20 (70g)	25-30 (70g)	30 (70g)
Wymiary blatu roboczego (mm)	320x155	460x160	260x500	310x250	460x380	425x550	400x300	400x300	355x500
System docisku	ręczny	ręczny	ręczny	automatyczny	automatyczny	ręczny	ręczny	automatyczny	automatyczny
Osłona zabezpieczająca	nie	nie	tak	nie	nie	tak	tak	tak	tak
Ogranicznik papieru	nie	nie	tak	tak	tak	tak	tak	tak	tak
Szablony formatów na blacie	tak	tak	tak	tak	tak	tak	tak	tak	tak
System laserowego pozycjonowania linii cięcia	nie	nie	tak	nie	nie	nie	nie	nie	nie
Worek na ścinki	nie	nie	tak	nie	nie	nie	nie	nie	nie
Kod	510193	510204	510214	510233	510244	510224	510163	510183	510174
Cena netto	98,-	189,-	239,-	179,-	239,-	995,-	410,-	790,-	1.270,-

Trymery

precyzyjne cięcie

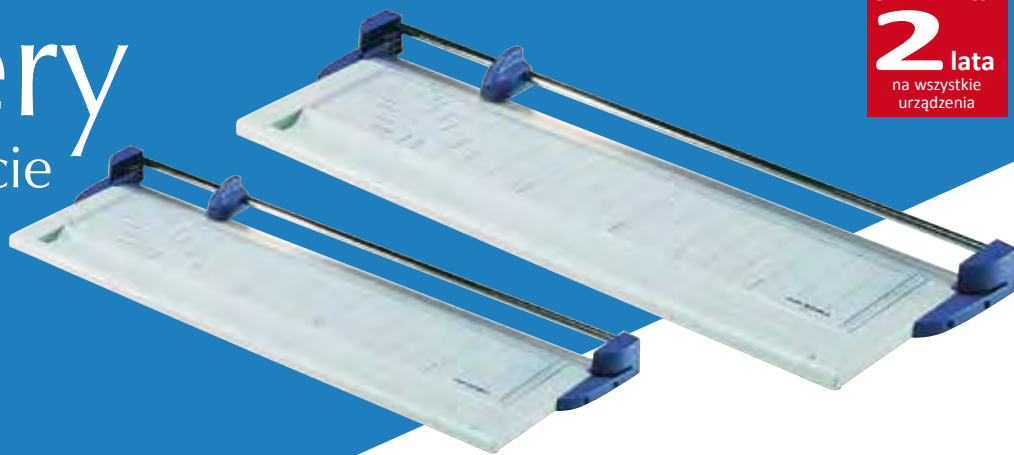

0,8 mm | **1000 mm**
grubość cięcia | długość cięcia

Trymer Kobra 1000 R 520061

- profesjonalny trymer z automatycznym dociskiem papieru
- tnie: papier, folię, kalkę, filmy, fotografie, karton
- rotacyjne samoostrzące się ostrze
- nóż wykonany ze specjalnie utwardzanej stali węglowej
- przezroczysta listwa dociskowa umożliwia precyzyjne cięcie
- zagłębienie w blacie pozwalające na umieszczenie rolki papieru
- na blacie roboczym standardowe szablony formatów
- długość cięcia 1000 mm, grubość cięcia 0,8 mm

890⁰⁰

0,8 mm | **1300 mm**
grubość cięcia | długość cięcia

Trymer Kobra 1300 R 520071

- profesjonalny trymer z automatycznym dociskiem papieru
- tnie: papier, folię, kalkę, filmy, fotografie, karton
- rotacyjne samoostrzące się ostrze
- nóż wykonany ze specjalnie utwardzanej stali węglowej
- przezroczysta listwa dociskowa umożliwia precyzyjne cięcie
- zagłębienie w blacie pozwalające na umieszczenie rolki papieru
- na blacie roboczym standardowe szablony formatów
- długość cięcia 1300 mm, grubość cięcia 0,8 mm

990⁰⁰



8 | **320 mm**
kartek 70g | długość cięcia

Trymer TA46 520013

- precyzyjny trymer biurowy
- listwa dociskowa ułatwiająca uzyskanie precyzyjnego cięcia
- na blacie roboczym standardowe szablony formatów
- cięcie papieru w formacie A4
- długość cięcia 320 mm
- tnie jednorazowo do 8 kartek (70 g/m²)
- wielkość blatu 328x160 mm

98⁰⁰



8 | **460 mm**
kartek 70g | długość cięcia

Trymer TA33 520024

- precyzyjny trymer biurowy
- listwa dociskowa ułatwiająca uzyskanie precyzyjnego cięcia
- na blacie roboczym standardowe szablony formatów
- cięcie papieru w formacie A3
- długość cięcia 460 mm
- tnie jednorazowo do 8 kartek (70 g/m²)
- wielkość blatu 458x160 mm

129⁰⁰

Parametry trymerów

Model trymera	Biurowe						Profesjonalne	
	TA46	TA33	L400A	A4 RPT-380	A3 RPT-520	A2 RPT-730	Kobra 1000 R	Kobra 1300 R
Numer strony w katalogu	52	52	53	53	53	53	52	52
Długość cięcia (mm)	320	460	320	380	520	730	1000	1300
Max. ilość ciętych kartek / grubość cięcia w mm	8 (70g)	8 (70g)	8 (80g)	20 (80g)	20 (80g)	20 (80g)	0,8 mm	0,8 mm
Docisk papieru	tak	tak	tak	tak	tak	tak	tak	tak
Szablony formatów na blacie	tak	tak	tak	tak	tak	tak	tak	tak
Ogranicznik papieru	nie	nie	nie	tak	tak	tak	nie	nie
Kod	520013	520024	310410	520053	520045	520037	520061	520071
Cena netto	98,-	129,-	209,-	320,-	359,-	470,-	890,-	990,-



20 karetek 80g | 380 mm długość cięcia

Trymer A4 RPT-380 520053

- precyzyjny trymer biurowy
- ogranicznik papieru do regulowania wymiarów
- listwa dociskowa ułatwiająca uzyskanie precyzyjnego cięcia
- na blacie roboczym standardowe formaty
- długość cięcia 380 mm
- tnie jednorazowo do 20 karetek (80 g/m²)
- wielkość blatu 572x318 mm

320⁰⁰



20 karetek 80g | 520 mm długość cięcia

Trymer A3 RPT-520 520045

- precyzyjny trymer biurowy
- ogranicznik papieru do regulowania wymiarów
- listwa dociskowa ułatwiająca uzyskanie precyzyjnego cięcia
- na blacie roboczym standardowe formaty
- długość cięcia 520 mm
- tnie jednorazowo do 20 karetek (80 g/m²)
- wielkość blatu 713x318 mm

359⁰⁰



8 karetek 80g | 320 mm długość cięcia

Laminator z trymerem L400A 310410

Trymer

- precyzyjny trymer biurowy w formacie A4
- listwa dociskowa ułatwiająca uzyskanie precyzyjnego cięcia
- na blacie roboczym standardowe szablony formatów
- tnie jednorazowo do 8 karetek (80 g/m²)
- wielkość blatu 310x170 mm
- do wyboru 3 linie cięcia: prosta, falista i perforowana

209⁰⁰

[Opis funkcji laminatora na stronie 31](#)



20 karetek 80g | 730 mm długość cięcia

Trymer A2 RPT-730 520037

- precyzyjny trymer biurowy
- ogranicznik papieru do regulowania wymiarów
- listwa dociskowa ułatwiająca uzyskanie precyzyjnego cięcia
- na blacie roboczym standardowe formaty
- długość cięcia 730 mm
- tnie jednorazowo do 20 karetek (80 g/m²)
- wielkość blatu 925x318 mm

470⁰⁰



W ofercie ponad 40 modeli trymerów ręcznych i elektrycznych, o grubości cięcia od 0,8 do 30 mm i długości cięcia od 75 do 520 cm oraz specjalne urządzenia do ciecienia materiałów typu kartony piankowe.

Towar na zamówienie

Trymer Neolt 100 520081 / 150 520091

- profesjonalne trymery ręczne
- grubość cięcia 0,8 mm
- idealne do przycinania rysunków, zdjęć, plakatów itp.
- rotacyjne ostrze z utwardzonej stali
- listwa dociskowa z przezroczystego tworzywa ułatwiająca precyzyjne cięcie
- solidna podstawa umożliwiająca stworzenie profesjonalnego stanowiska pracy
- wygodny uchwyt do mocowania papieru na roli
- długość cięcia 100 cm / 150 cm
- wymiary: Neolt 100 - 124x48x98 cm
Neolt 150 - 174x48x98 cm
- wysokość stojaka 87 cm

2.800⁰⁰ / 3.350⁰⁰

Akcesoria

identyfikatory



Holder z klipsem ⁶⁰¹⁰²⁵

- sztywna osłona do kart plastikowych i wizytówek
- pasek plastikowy z metalowym klipsem mocującym CT 210
- wymiary holderu: wewnętrzny 90x56 mm
zewnątrzny 92x59 mm

Opakowanie 50 szt. **83⁰⁰**

Holder bez taśmy ⁶⁰¹⁰¹⁵

- przezroczyste tworzywo typu plexi zapewnia trwałość identyfikatorów
- doskonałe zabezpieczenie identyfikatora przed uszkodzeniem
- zastosowanie: wygodna kieszonka na karty plastikowe, magnetyczne, lub kontroli dostępu
- wymiary holderu: wewnętrzny 90x56 mm
zewnątrzny 92x59 mm

Opakowanie 50 szt. **42⁰⁰**

Holder z taśmą

- sztywna osłona do kart plastikowych i wizytówek
- taśma szerokości 8 mm w kolorze niebieskim lub czarnym
- wymiary holderu: wewnętrzny 90x56 mm
zewnątrzny 92x59 mm

Opakowanie 50 szt. **67⁰⁰**

KOLOR	KOD
taśma niebieska	601033
taśma czarna	601032

Holder

typ K - karta ⁶⁰¹⁰⁴⁵

- sztywna osłona do identyfikatorów, kart plastikowych i wizytówek
- max. wymiar dokumentu: 88x53,8 mm

Opakowanie 50 szt. **55⁰⁰**

Holder

typ L - legitymacja ⁶⁰¹⁰⁵⁵

- sztywna osłona do dokumentów typu legitymacja szkolna
- max. wymiar dokumentu: 75x103 mm

Opakowanie 50 szt. **65⁰⁰**

Holder

typ P - przepustka ⁶⁰¹⁰⁶⁵

- sztywna osłona z zastosowaniem np: przepustki wojskowe, karty informacyjne
- max. wymiar dokumentu: 110x70 mm

Opakowanie 50 szt. **75⁰⁰**



Kieszonka PLD ⁶⁰¹⁰⁸⁵

- kieszonka z elastycznej, przezroczystej folii
- otwarta od góry
- wycięcie do założenia paska z klipsem np. CT 210
- wymiary: wewnętrzny 106x63 mm
zewnątrzny 108x77 mm

Opakowanie 50 szt. **16⁵⁰**



Kieszonka PLM ⁶⁰¹⁰⁹⁵

- kieszonka z elastycznej, przezroczystej folii
- otwarta z boku
- wycięcie do założenia paska z klipsem np. CT 210
- wymiary: wewnętrzny 86x50 mm
zewnątrzny 92x60 mm

Opakowanie 50 szt. **16⁵⁰**



Identyfikator CT 123 601075

- identyfikator z przezroczystego, sztywnego tworzywa
- zaczep w formie klipsa sprężynującego i agrafki
- w komplecie kartonik z wydrukowaną ramką
- format 57x90 mm
- opakowanie 50 sztuk

Cena opakowania **28⁰⁰**



Taśma do holderów 654563

- szerokość 8 mm
- zaczep w formie klipsa
- zastosowanie do wszystkich typów holderów
- dostępne kolory: czarny i niebieski
- opakowanie 50 szt.

Cena opakowania **39⁰⁰**

KOLOR	KOD
czarny	601212
niebieski	601223

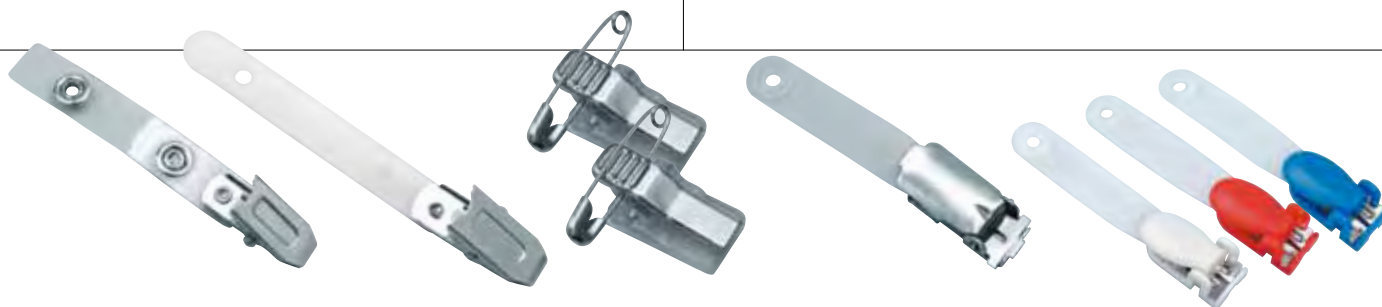

Klips CT 210

- 601141
- metalowa „zabka” z paskiem
 - pasek z mocnego, przezroczystego tworzywa
 - metalowy zatrzask
 - opakowanie 100 sztuk

Cena opakowania **46⁰⁰**

Klips CT 211

- 601151
- metalowa „zabka” z paskiem
 - pasek z mocnego, matowego tworzywa
 - plastikowy zatrzask
 - opakowanie 100 sztuk

Cena opakowania **42⁰⁰**

Klips CT 218

- 601161
- metalowy klips sprężynujący z agrafką
 - mocowany na plastikowej płytce samoprzylepnej
 - opakowanie 100 sztuk

Cena opakowania **46⁰⁰**

Klips CT 905

- 601171
- metalowy klips typu „szelka”
 - pasek z matowego tworzywa
 - plastikowy zatrzask
 - opakowanie 100 sztuk

Cena opakowania **46⁰⁰**

Klips CT 710 P

- plastikowy klips z paskiem
- pasek z matowego tworzywa
- plastikowy zatrzask
- opakowanie 100 sztuk

Cena opakowania **42⁰⁰**

KOLOR	KOD
biały	601181
niebieski	601193
czerwony	601204



Zawieszki do bagażu 601130

- blankiety z plakietkami do samodzielnej laminacji
- nie wymagają użycia laminatora
- prosty sposób na oznakowanie bagażu
- w zestawie 10 szt blankietów wraz z pętelkami mocującymi
- wymiary zewnętrzne zawieszki: 66x105 mm

Cena opakowania **12⁰⁰**



SYMBOL	WYMIARY (mm)	IŁOŚĆ W OPAK.	KOD	CENA ZA OPAK.
SRD 516	80 x 57	36	601106	81,00
SRD 517	100 x 67	24	601114	70,80
SRD 527	200 x 80	12	601122	38,40

Wizytowniki stojące

- funkcjonalne wizytowniki stojące
- przezroczyste, sztywne tworzywo typu plexi
- wygodna, składana podstawa
- zastosowanie: konferencje, przyjęcia okolicznościowe, szkolenia, przygotowanie wystaw i ekspozycji, umieszczanie napisów informacyjnych, cen, etykiet itp.
- dostępne w trzech rozmiarach

Aksesoria

dziurkacze, zaokrąglacze

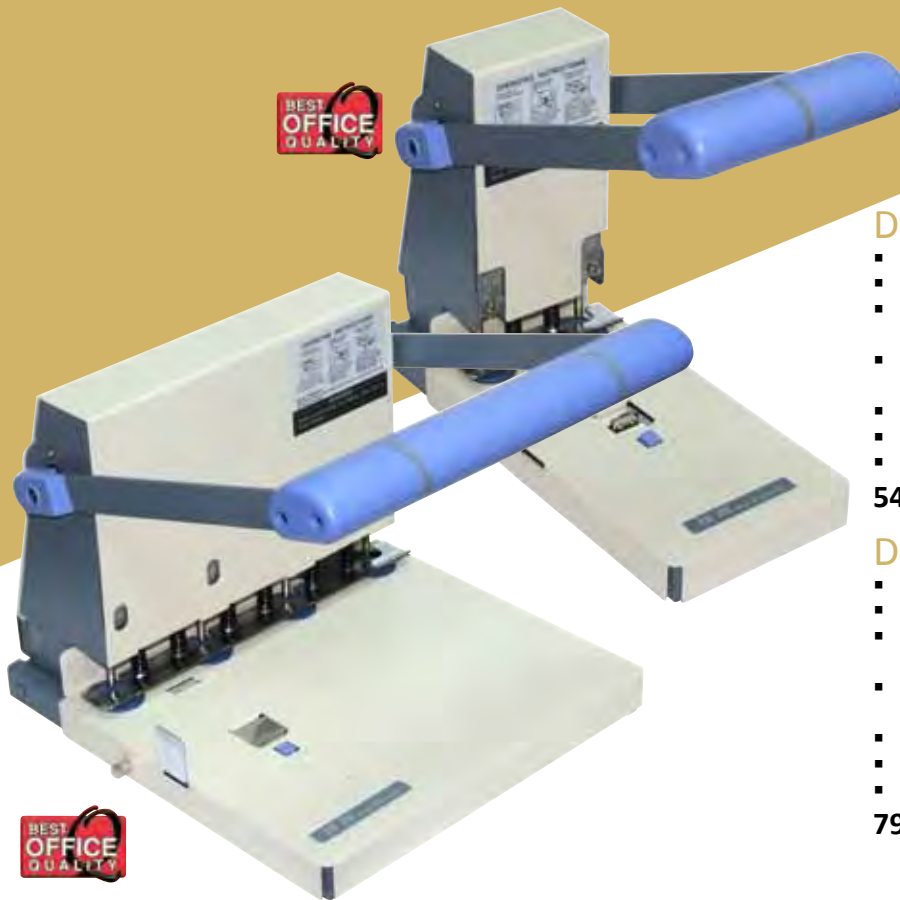

Dziurkacz HP2 602041

- dziurkacz dwuotworowy
- regulowana odległość dziurek od krawędzi papieru
- listwa zatraskowa ze standardowymi formatami papieru od B6 do A3
- precyzyjne ustalenie miejsca wykonania otworów dzięki ruchomej listwie zatraskowej
- łatwo dostępny pojemnik na „confetti”
- jednorazowe dziurkowanie do 300 kartek
- jednorazowe dziurkowanie do 32 mm łącznej grubości

540⁰⁰

Dziurkacz HP4 602031

- dziurkacz czteroortworowy
- regulowana odległość dziurek od krawędzi papieru
- listwa zatraskowa ze standardowymi formatami papieru od B6 do A3
- precyzyjne ustalenie miejsca wykonania otworów dzięki ruchomej listwie zatraskowej
- łatwo dostępny pojemnik na „confetti”
- jednorazowe dziurkowanie do 300 kartek
- jednorazowe dziurkowanie do 32 mm łącznej grubości

790⁰⁰



Bolce do dziurkaczy archiwizacyjnych HP 602052

- wymienne bolce do dziurkaczy HP
- długość bolca 56 mm
- średnica dziurkująca 6 mm

1 szt. 21⁰⁰



Podkładki do dziurkaczy archiwizacyjnych HP 602062

- wymienne podkładki do dziurkaczy HP
- średnica podkładki 30 mm

1 szt. 3⁷⁰

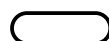

Dziurkacz szczelinowy 602011

- dziurkacz szczelinowy do wykonywania podłużnych otworów
- otwory kształtem odpowiadające klipsom do identyfikatorów CT 210, CT 211, CT 710, CT 905
- funkcjonalny pojemnik na ścinki
- wielkość otworu: 13x4 mm

69⁰⁰



Dziurkacz szczelinowy z prowadnicą 602021

- prowadnica umożliwiająca precyzyjne wykonanie otworu zawsze w tym samym miejscu
- regulowana odległość otworu od krawędzi papieru
- kształt otworu umożliwi zawieszenie zalaminowanego dokumentu lub opakowania typu blister
- wielkość otworu: 25x7,5x4,4 mm

98⁰⁰

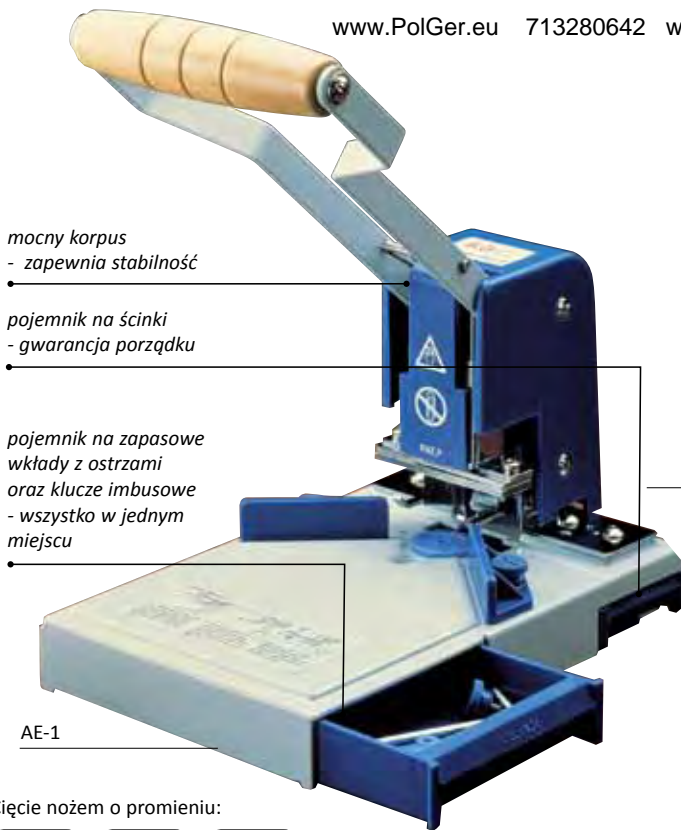

AE-1

Cięcie nożem o promieniu:

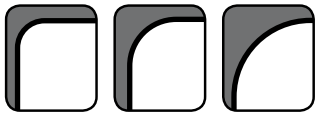

3,5 mm 6 mm 10 mm



Zaokrąglacz narożników AE-1 603021

- profesjonalne urządzenie o dużej wytrzymałości
- możliwość estetycznego wykończenia wszelkich zalaminowanych druków oraz kartonu, papieru, fotografii, notesów, kalendarzy, a nawet cienkiej blachy aluminiowej
- trzy wymienne noże, pozwalające na wybór promienia zaokrąglenia: 1/8 cala (3,5 mm), 1/4 cala (6 mm) i 3/8 cala (10 mm)
- ergonomiczna przekładnia usprawniająca pracę
- blat roboczy z przewodnikami
- funkcjonalna szufladka na ścinki
- pojemnik do przechowywania wymiennych wkładów
- jednorazowo zaokrągla do 100 kartek

555⁰⁰

Wymienne noże do zaokrąglacza AE-1

SYMBOL NOŻA	PROMIEŃ ZAOKRĄGLENIA	KOD	CENA ZA SZT.
S	promień 1/8" (3,5 mm)	603072	60,00
M	promień 1/4" (6 mm)	603082	60,00
L	promień 3/8" (10 mm)	603092	60,00
D21	promień 13/16", (21 mm) do wycinania otworu półokrągłego na zawieszkę do kalendarza	603052	75,00
D6	średnica 1/4", (6 mm) do wykonywania okrągłych otworów	603062	60,00



S M L D21 D6

Prowadnica do zaokrąglacza AE-1 603102

- możliwość precyzyjnego wykonania półokrągłych otworów do zawieszek w kalendarzach - nóż D21
- możliwość precyzyjnego wykonania okrągłych otworów pojedynczych lub podwójnych o średnicy odpowiedniej do segregatorów - nóż D6
- łatwy montaż

Cena prowadnicy bez noży 140⁰⁰

Zaokrąglacz narożników AE-3

- mały zaokrąglacz w plastikowej obudowie
- funkcjonalny pojemnik na ścinki
- możliwość zaokrąglania narożników pojedynczych arkuszy papieru, zdjęć, kartek pocztowych itp.
- w ofercie dwa modele:

typ AE-3S promień zaokrąglenia 5 mm 603031
typ AE-3L promień zaokrąglenia 10 mm 603041

22⁰⁰

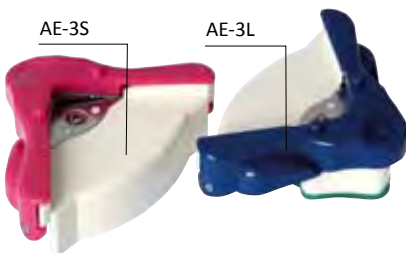

Cięcie nożem o promieniu:



AE-3S 5 mm AE-3L 10 mm

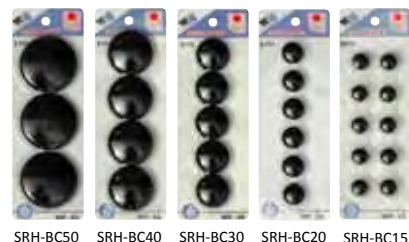

SRH-BC50 SRH-BC40 SRH-BC30 SRH-BC20 SRH-BC15

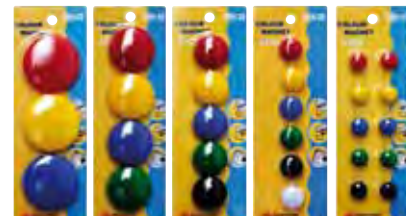

SRH-50 SRH-40 SRH-30 SRH-20 SRH-15

Punkty magnetyczne mocujące

- czarne lub kolorowe magnesy
- prosty i praktyczny sposób przymocowania dokumentu lub notatki do metalowego podłoża
- dostępne w pięciu rozmiarach
- opakowanie typu blister
- w każdym opakowaniu magnesy w różnych kolorach
- ilość magnesów w opakowaniu zależna od rozmiaru
- dostępne w wersji czarnej (typ SRH-BC) oraz mix kolorów (typ SRH)

Punkty magnetyczne czarne

TYP	ŚREDNICA (mm)	ILOŚĆ W OPAK.	KOD	CENA ZA OPAK.
SRH-BC15	15	10	607061	4,70
SRH-BC20	20	6	607071	4,70
SRH-BC30	30	5	607081	4,70
SRH-BC40	40	4	607091	4,70
SRH-BC50	50	3	607101	4,70

Punkty magnetyczne mix kolorów

TYP	ŚREDNICA (mm)	ILOŚĆ W OPAK.	KOD	CENA ZA OPAK.
SRH-15	15	10	607010	4,70
SRH-20	20	6	607020	4,70
SRH-30	30	5	607030	4,70
SRH-40	40	4	607040	4,70
SRH-50	50	3	607050	4,70

Akcesoria

zszywacze, wycinaki, testery



Zszywacze archiwizacyjne

- zszywacze archiwizacyjne o ergonomicznym kształcie
- antypoślizgowa podstawa zapewniająca stabilność pracy
- wyprofilowane ramię poprawiające komfort pracy
- ogranicznik głębokości papieru pozwalający na precyzyjne ustalenie miejsca zszywania
- metalowy magazynek na zszywki o różnych wymiarach w zależności od ilości łączonych kartek

Zszywacz LETACK HS-100 604011

- zszywa jednorazowo do 100 kartek.
- pojemność: 100 zszywek
- maksymalna głębokość zszywania 50 mm
- wymiary: 288x78x176 mm

89⁰⁰

Zszywacz LETACK HS-260 604021

- zszywa jednorazowo do 260 kartek.
- pojemność: 130 zszywek
- maksymalna głębokość zszywania 50 mm
- wymiary: 360x95x268 mm

129⁰⁰



Zszywki

TYP ZSZYWEK	ILOŚĆ ZSZYWANYCH KARTEK	ILOŚĆ W OPAK.	KOD	CENA OPAK.
8	2 - 50	1000	604032	2,90
10	50 - 70	1000	604042	3,20
13	50 - 100	1000	604052	3,70
15	50 - 140	1000	604062	4,10
17	90 - 160	1000	604072	6,10
24	180 - 260	1000	604082	9,20



Przetącnik blokujący funkcję zszywania.



Ogranicznik głębokości ustalenia miejsca zszywania.



Możliwość precyzyjnego ustalenia miejsca zszywania.



Wycinak wielofunkcyjny 603011

- urządzenie do dziurkowania papieru lub plastikowych okładek
- trzy funkcje: tradycyjny dziurkacz, dziurkacz szczelinowy i zaokrąglacz narożników
- możliwość wykonania okrągłych otworów (1/4") w kartkach wpinanych do segregatorów
- możliwość wykonania podłużnych szczelin (3x14 mm) odpowiednich do identyfikatorów
- zaokrąglanie narożników
- dziurkowanie do 20 kartek papieru (A4/80g) jednocześnie lub 1 plastikowej okładki (1 mm)
- ruchoma listwa ułatwiająca precyzyjne ustawienie miejsca wykonania otworów lub zaokrąglenia narożników
- funkcjonalny pojemnik na ścinki

120⁰⁰





Tester Wallner DL-07 605021

- świetlówka ultrafioletowa (4W) połączoną z tradycyjną latarką
- zasilanie bateryjne – cztery baterie AA
- wymiary: 162x54x25 mm

44⁰⁰

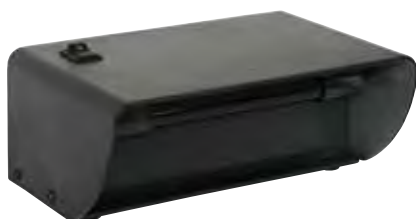

Tester Wallner DL-105 605051

- tester do sprawdzania autentyczności banknotów
- świetlówka UV (4W) do sprawdzania elementów widocznych w ultrafiolecie
- wymiary 180x120x76 mm

59⁰⁰



Tester Wallner DL-102 605061

- tester do sprawdzania autentyczności banknotów
- świetlówka UV (6W) do sprawdzania elementów widocznych w ultrafiolecie
- osłona zabezpieczająca
- wymiary 240x125x70 mm

68⁰⁰



Wszystkie oferowane testery przystosowane są do sprawdzania autentyczności banknotów EURO



Tester Wallner DL-1011 605031

- profesjonalny tester banknotów o trzech funkcjach
- świetlówka UV (9W) do sprawdzania elementów widocznych w ultrafiolecie
- świetlówka biała (4W) do sprawdzania znaków wodnych
- szkło powiększające do odczytywania mikrodruków
- wymiary: 200x120x160 mm

129⁰⁰



Tester Wallner DL-109 605041

- profesjonalny tester banknotów stosowany przez banki
- świetlówka UV (11W) do sprawdzania elementów widocznych w ultrafiolecie
- świetlówka biała (6W) do sprawdzania znaków wodnych
- możliwość stosowania w dowolnych warunkach otoczenia
- wymiary: 280x140x145 mm

123⁰⁰

Świetlówki do testerów

TESTER	ŚWIETŁÓWKA	KOD	CENA ZA SZT.
DL-1011	świetlówka 4 W biała	605072	16,00
DL-109	świetlówka 6 W biała	605082	17,50
DL-105, DL-07	świetlówka 4 W UV	605102	16,00
DL-102	świetlówka 6 W UV	605092	17,50
DL-1011	świetlówka 9 W UV	605112	18,50
DL-109	świetlówka 11 W UV	605122	19,50



Tajnopis 605011

- flamaster piszący w sposób widoczny wyłącznie w świetle lampy ultrafioletowej

11⁵⁰



Aksesoria

apteczki, szafki, kasetki



Apteczka HF087 606021

- metalowa szafka zamykana na 2 klamry
- trzy półki
- wygodny uchwyt do przenoszenia apteczki
- kolor biały - na drzwiczkach biały krzyż na zielonym tle
- wymiary: 415x350x145 mm

139⁰⁰

Apteczka HF072B 606011

- metalowa szafka zamykana na klamrę
- funkcjonalny rozkład półek
- wygodny uchwyt do przenoszenia apteczki
- kolor biały - na drzwiczkach biały krzyż na zielonym tle
- wymiary: 290x230x80 mm

95⁰⁰



Kasetka na pieniądze HF-M300A

- metalowa kasetka na pieniądze o zaokrąglonych brzegach
- zamykana na klucz
- funkcjonalne przegródki na monety i banknoty
- wygodny uchwyt do przenoszenia kasetki
- dostępne kolory: czerwony i niebieski
- wymiary: 300x240x90 mm

59⁰⁰

KOLOR	KOD
niebieski	606093
czerwony	606104



Skrytka - książka

- podręczny schowek na pieniądze lub dokumenty
- okładka imitująca słownik języka angielskiego
- środek - kasetka zamykana na klucz
- prosty sposób na przechowywanie poufnych rzeczy na półce z książkami
- dostępne kolory: bordowy, niebieski
- wymiary wewnętrzne: 255x190x60 mm
- wymiary zewnętrzne: 265x197x65 mm

55⁰⁰

KOLOR	KOD
niebieski	606113
bordowy	606128



Szafka HF 200C-22K 606039

- metalowa szafka na klucze
- kolor szary
- 22 miejsca na klucze
- zamek na klucz
- w komplecie 20 zawieszek na klucze
- wymiary: 200x150x78 mm

79⁰⁰



Szafka HF250N-32K 606049

- metalowa szafka na klucze
- kolor szary
- 32 miejsca na klucze
- zamek na klucz
- w komplecie 40 zawieszek na klucze
- wymiary: 250x200x78 mm

89⁰⁰



Szafka HF300C-52K 606059

- metalowa szafka na klucze
- kolor szary
- 52 miejsca na klucze
- zamek na klucz
- w komplecie 60 zawieszek na klucze
- wymiary: 300x230x78 mm

95⁰⁰



Szafka na klucze ewakuacyjne HF150T-3K 606084

- metalowa szafka do przechowywania do 3 kluczy ewakuacyjnych
- zamykane na klucz drzwiczki z szybką
- kolor czerwony
- wymiary 150x120x80 mm

39⁰⁰



Szafka HF300C-100K 606069

- metalowa szafka na klucze
- kolor szary
- 100 miejsc na klucze
- zamek na klucz
- w komplecie 100 zawieszek na klucze
- wymiary: 300x230x78 mm

149⁰⁰



Szafka HF550T-50K 606079

- metalowa szafka na klucze
- drzwiczki z przezroczystą płytą plexi
- kolor jasnopopielaty
- 50 miejsc na klucze
- zamek cylindryczny
- w komplecie 60 zawieszek do kluczy
- wymiary: 550x380x80 mm

189⁰⁰

Zawieszki

- plastikowe zawieszki do kluczy
- zabezpieczone przezroczystą folią okienko do wpisania numeru pomieszczenia
- dostępne kolory: czarny, zielony, niebieski, żółty, czerwony lub mix kolorów
- opakowanie 100 sztuk

Opakowanie **100 sztuk** **27⁰⁰**

KOLOR	KOD
czarny	607112
niebieski	607123
czerwony	607134
zielony	607145
żółty	607156
mix kolorów	607160



Kartony ozdobne

poczuj delikatną fakturę papieru...

www.PolGer.eu 713280642 www.PolGer.Wroclaw.pl www.PolGer.pwh.pl www.PolGer.wroc.pl



Kartony ozdobne Standard

Kolekcja tłoczonych i gładkich kartonów 220-250 g/m² do przygotowania zaproszeń, dyplomów, wizytówek, kartek okolicznościowych, menu.

Oferujemy szeroki wachlarz wzorów - od najpopularniejszych faktur Płótna i Kratki do oryginalnych Borneo i Mozaiki.

Papier z wyraźnym tłoczeniem polecamy do drukarek atramentowych, papier gładki do drukarek atramentowych i laserowych.

opakowanie 20 ark. A4 - 10⁹⁰

Kod	Nazwa	g/m ²	Inkjet	Laser
Karton ozdobny A4				
200101	Bali biały	220	▲	
200201	Borneo biały	220	▲	
200202	Borneo kremowy	220	▲	
200301	Floryda biały	220	▲	
200302	Floryda kremowy	220	▲	
200309	Floryda różowy *	220	▲	
200401	Granit biały *	220	▲	*
200402	Granit kremowy *	220	▲	*
200513	Holland czerwony	220	▲	
201301	Kamień biały	230	▲	
201302	Kamień kremowy	230	▲	
201401	Czerpany biały	230	▲	
201402	Czerpany kremowy	230	▲	
201501	Kora biały	230	▲	
201502	Kora kremowy	230	▲	
201601	Kratka biały	230	▲	
201602	Kratka kremowy	230	▲	
201701	Kryształ biały	230	▲	
201702	Kryształ kremowy	230	▲	
201801	Len biały	230	▲	
201802	Len kremowy	230	▲	
201901	Linie biały	230	▲	
201902	Linie kremowy	230	▲	
202001	Mozaika biały	230	▲	
202002	Mozaika kremowy	230	▲	
202101	Płótno biały	230	▲	
202102	Płótno kremowy	230	▲	
202201	Skóra biały	230	▲	
202202	Skóra kremowy	230	▲	
202801	Gładki biały	250	▲	*
202802	Gładki kremowy	250	▲	*
Papier ozdobny A4				
206001	Laid biały	120	▲	*
206002	Laid kremowy	120	▲	*
206101	Płótno biały	120	▲	*
206102	Płótno kremowy	120	▲	*

▲ * Sugerowany rodzaj zadruku.
Zalecamy przeprowadzenie testów na drukarce.

* Do wyczerpania zapasów

Papier ozdobny

Ekskluzywny papier 120 g/m² do druku korespondencji biznesowej, insertów do zaproszeń i kart okolicznościowych, podziękowań, certyfikatów, które zostaną oprawione.

Papier z delikatnym tłoczeniem do drukarek laserowych i atramentowych.

opakowanie 50 ark. A4 24⁹⁰



Laid 120 g/m²

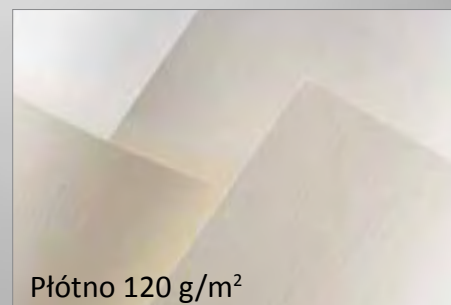

Płótno 120 g/m²

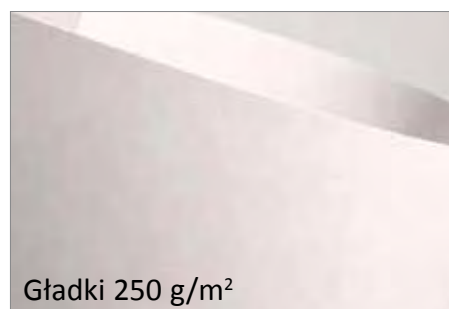
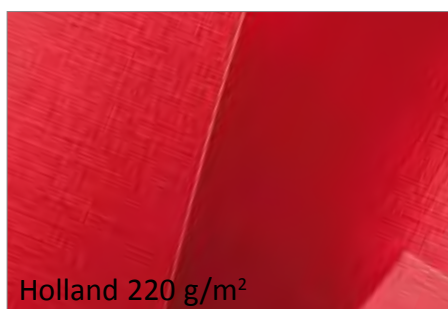
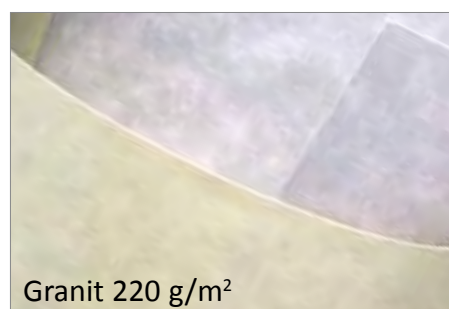
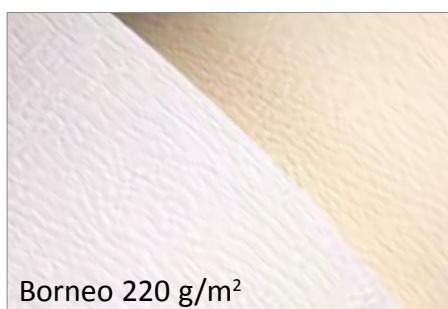
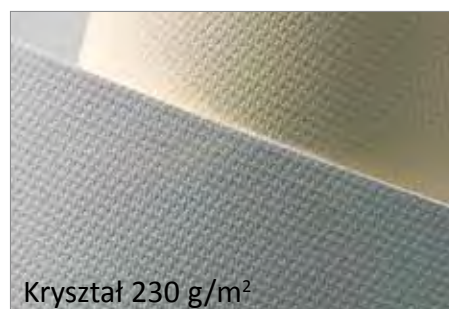
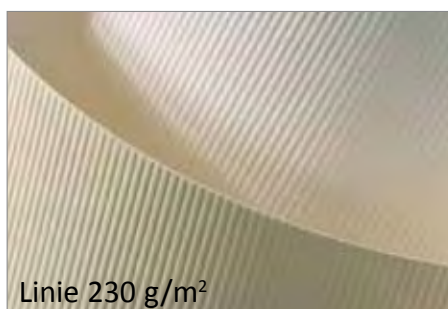
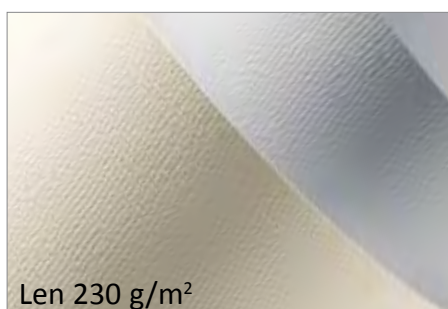
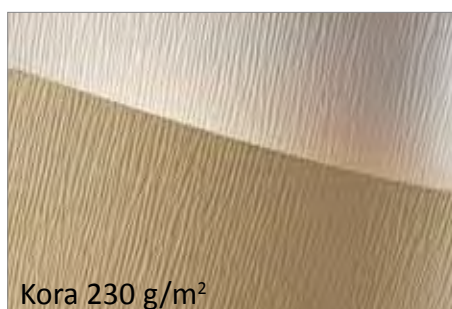
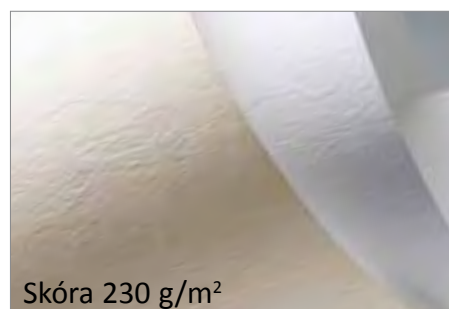
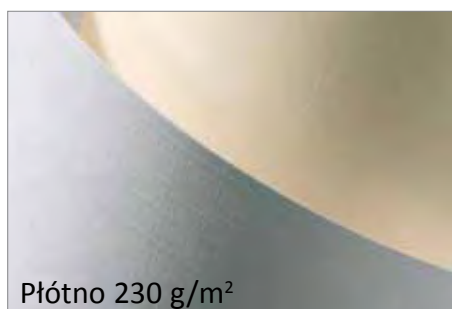

wydrukuj piękne zaproszenia, dyplomy, menu...

Kartony ozdobne Premium

Isnią, zachwycają kolorami...

www.PolGer.eu 713280642 www.PolGer.Wroclaw.pl www.PolGer.pwh.pl www.PolGer.wroc.pl

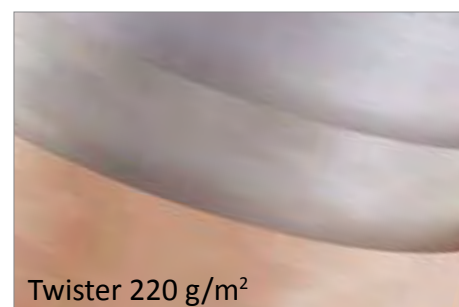
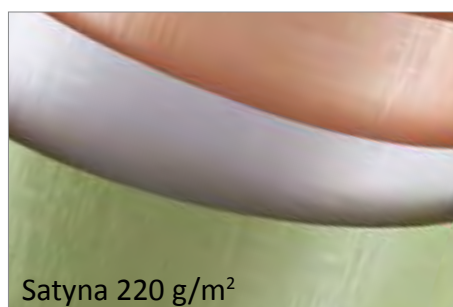
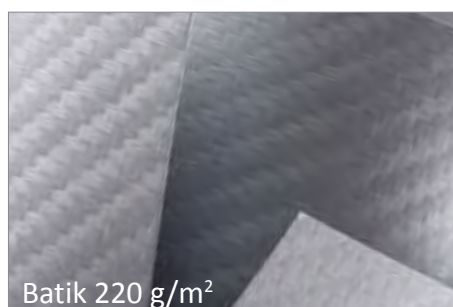
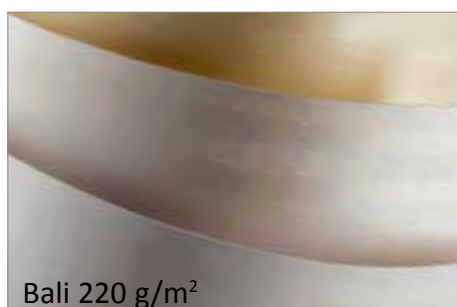
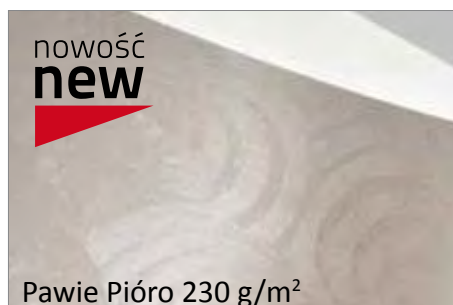
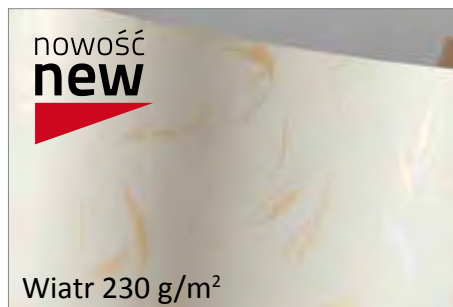

Kartony ozdobne Premium

Ekskluzywna kolekcja metalizowanych kartonów powiększona o nowe wzory i kolory. Zaproszenia, karty okolicznościowe i wizytówki wykonane na kartonach Premium gwarantują wyjątkowy efekt. Kartony tłoczone i metalizowane polecamy szczególnie do kolorowych drukarek laserowych. Kartony gładkie Millenium, Róże i Wiatr można zadrukować także na drukarce atramentowej.

kartony Premium - opakowanie 20 ark. A4. **12⁵⁰**

karton Premium Royal - opakowanie 20 ark. A4. **13⁹⁰**

Kod	Nazwa	g/m ²	Inkjet	Laser
Karton ozdobny A4				
200102	Bali kremowy	220		*
200103	Bali perłowa biel	220		*
200602	Iceland kremowy	220		*
200604	Iceland diamentowa biel	220		*
200606	Iceland złoty NEW	220		*
200607	Iceland antyczne złoto NEW	220		*
200703	Millenium biały	220	♦	*
200708	Millenium błękitny	220	♦	*
200709	Millenium liliowy	220	♦	*
200710	Millenium różany	220		*
200705	Millenium srebrny NEW	220		*
200711	Millenium miedziany NEW	220		*
200804	Perła biały	220		*
200905	Batik srebrny	220		*
201004	Papirus biały	220		*
201002	Papirus kremowy	220		*
201009	Papirus liliowy	220		*
201104	Satyna biały	220		*
201112	Satyna brzoskwinowy *	220		*
201114	Satyna zielony	220		*
201203	Twister perłowa biel	220		*
201204	Twister diamentowa biel	220		*
201212	Twister brzoskwinowy *	220		*
202303	Frost perłowa biel NEW	230		*
202401	Wiatr biały NEW	230	♦	*
202503	Pawie Pióro perłowa biel NEW	230		*
202602	Diuna kremowy NEW	230		*
202603	Diuna perłowa biel NEW	230		*
202701	Mika biały 20 ark.	240		*
203101	Mika biały 100 ark.	240		*
202702	Mika kremowy 20 ark.	240		*
203102	Mika kremowy 100 ark.	240		*
202713	Mika czerwony 20 ark.	240		*
203113	Mika czerwony 100 ark.	240		*
202714	Mika zielony 20 ark.	240		*
203114	Mika zielony 100 ark.	240		*
202715	Mika granatowy 20 ark.	240		*
203115	Mika granatowy 100 ark.	240		*
202716	Mika burgund 20 ark.	240		*
203116	Mika burgund 100 ark.	240		*
202717	Mika czarny 20 ark.	240		*
203117	Mika czarny 100 ark.	240		*
202902	Róże kremowy NEW	250	♦	*
202918	Róże czekoladowy NEW	250	♦	*
203006	Royal złoty NEW	250		*
203007	Royal antyczne złoto NEW	250		*
Karton ozdobny A3				
207001	Płótno biały NEW	280	♦	
207002	Płótno kremowy NEW	280	♦	
207101	Sawanna biały NEW	270	♦	
207102	Sawanna kremowy NEW	270	♦	
207201	Kora biały NEW	270	♦	
207202	Kora kremowy NEW	270	♦	
207303	Millenium biały NEW	270	♦	*
207305	Millenium srebrny NEW	270		*
207306	Millenium złoty NEW	270		*
207402	Iceland kremowy NEW	270		*

♦ * Sugerowany rodzaj zadruku.
Zalecamy przeprowadzenie testów na drukarce.

* Do wyczerpania zapasów

Nowość - format A3

Kartony ozdobne A3

Rozszerzyliśmy ofertę o najpopularniejsze kartony ozdobne w formacie A3 i wyższej gramaturze - polecane dla małej poligrafii, drukarni cyfrowych.

kartony Standard - opakowanie 50 ark. A3. **57⁰⁰**

karton Premium - opakowanie 50 ark. A3. **72⁰⁰**

Wyższa gramatura

nowość
new

Płótno

280
g/m²

nowość
new

Sawanna

270
g/m²

nowość
new

Kora

270
g/m²

nowość
new

Iceland

270
g/m²

nowość
new

Millenium

270
g/m²

Dyplomy

certyfikaty, uniwersalne,
szkolne i sportowe

www.PolGer.eu 713280642 www.PolGer.Wroclaw.pl www.PolGer.pwh.pl www.PolGer.wroc.pl



nowość
new

Amber 170 g/m²
215517



nowość
new

Karczma 170 g/m²
215017



nowość
new

Pirat 250 g/m²
214817



nowość
new

Farma 170 g/m²
214617



nowość
new

Panda 170 g/m²
214717



nowość
new

Eko 170 g/m²
215117



nowość
new

Classic 170 g/m²
214917



nowość
new

Pływanie 170 g/m²
215317



nowość
new

Koszykówka 170 g/m²
215417



nowość
new

Ski 170 g/m²
215217

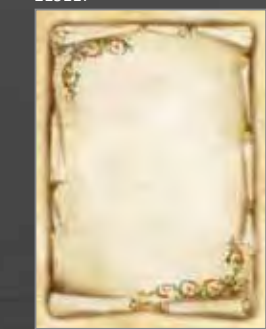

Soplica 170 g/m²
210617



Safari 170 g/m²
211917



Pieczęć 170 g/m²
211717



Antyk 170 g/m²
211617



Zima 170 g/m²
213717

nowość
new

Dyplomy

Najwyższej jakości papier do drukarek laserowych i atramentowych.

Wydrukuj eleganckie certyfikaty, dyplomy, menu, cenniki, podziękowania, etc.

Niektóre wzory dostępne w 2 wersjach: 170 g/m² i 250 g/m² - dopasuj gramaturę do swoich potrzeb i parametrów drukarki.

250
g/m²

Opakowanie
20 arkuszy A4
19⁹⁰

170
g/m²

Opakowanie
25 arkuszy A4
19⁹⁰

100
g/m²

Najlepszy
do antyramy.
Opakowanie
25 arkuszy A4
15⁹⁰



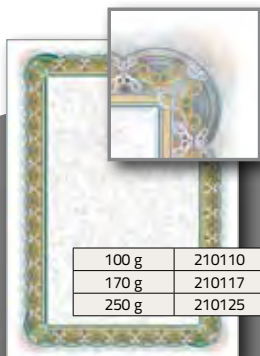

100 g	210110
170 g	210117
250 g	210125

Srebro 100, 170, 250 g/m²

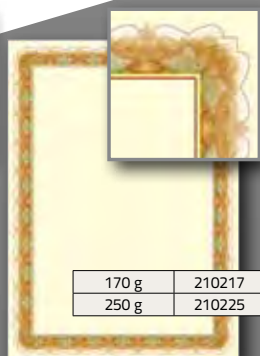

170 g	210217
250 g	210225

Złoto 170, 250 g/m²

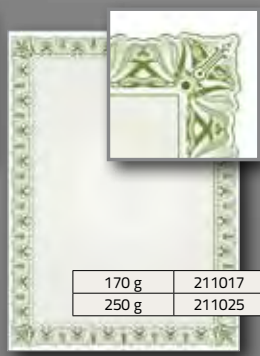

170 g	211017
250 g	211025

Cyprys 170, 250 g/m²



Arnika 210417 170 g/m²



170 g	210517
250 g	210525

Papirus 170, 250 g/m²



Chaber 210317 170 g/m²



Arkady N 210817 170g/m²



Arkady Z 210717 170 g/m²



Celtic 210925 250 g/m²



Ornament 213017 170 g/m²



Madagaskar 212317 170 g/m²

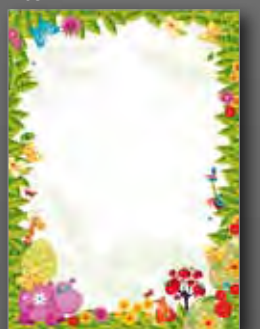

Dżungla 211117 170 g/m²



Bajka 211217 170 g/m²



Prymus N 211417 170 g/m²



Prymus C 211317 170 g/m²



Football 212417 170 g/m²



Igrzyska 212617 170 g/m²



Olimpiada 212525 250 g/m²

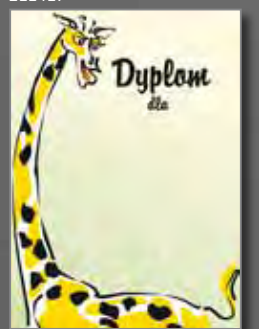

Żyrafa 212117 170 g/m²

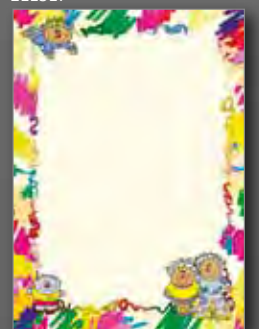

Przedszkolak 212017 170 g/m²

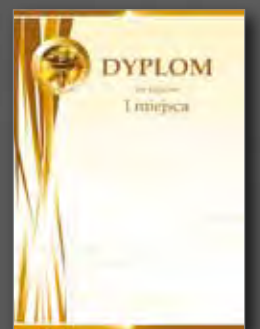

Puchar złoty 213817 170 g/m²



Puchar srebrny 213917 170 g/m²



Puchar brązowy 214017 170 g/m²

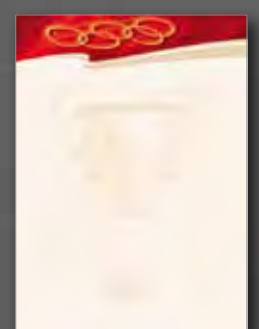

Sport 212317 170 g/m²



Verso C 213117 170 g/m²



Nuty 170 g/m²
213317



Flagi 170 g/m²
213217



Morze 170 g/m²
213617



Certyfikat 170 g/m²
213417



Portret 170 g/m²
213517



Finezja 170 g/m²
211817



Spa 170 g/m²
212717



Wellness 170 g/m²
212817



Velvet 170 g/m²
212917



Taniec* 170 g/m²
214417



Unia 170 g/m²
211517



Biret* 170 g/m²
214317



Orzeł* 170 g/m²
214217

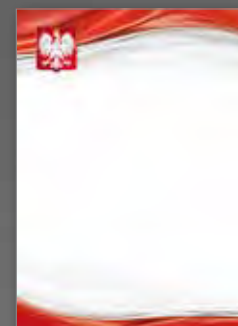

Symbol* 170 g/m²
214117



Karta N*
214517

* Do wyczerpania zapasów

170
g/m²

Karty okolicznościowe

Najwyższej jakości satynowany papier 170 g/m² do wydruku zaproszeń, kuponów rabatowych, biletów, zaproszeń, gwarancji, etc.

Opakowanie 25 ark. A4 (= 75 szt.) **19⁹⁰**



Okładki na dyplomy

Uniwersalne okładki bez napisu 220x 310 mm.
Dostępne w 4 kolorach: granatowym, bordowym, zielonym i czarnym.
* Jednostka sprzedaży - opakowanie 10 szt. jednego koloru.

Nowy,
udoskonalony
wzór okładki

Okładki Royal

Najwyższej jakości ekskluzywna, matowa okleina. Miękkie wykończenie dzięki zastosowaniu gąbki.

Opakowanie 10 sztuk **130⁰⁰**

Cena 1 sztuki **13⁰⁰ ***

Okładki Elegant

Skóropodobne, miękkie wykończenie dzięki zastosowaniu gąbki.

Opakowanie 10 sztuk **110⁰⁰**

Cena 1 sztuki **11⁰⁰ ***

Okładki Standard

Skóropodobne, twarde okładki.

Opakowanie 10 sztuk **88⁰⁰**

Cena 1 sztuki **8⁸⁰ ***

Rodzaj	kolor	Kod
Standard	zielone	220114
	granatowe	220115
	bordowe	220116
	czarne	220117
Elegant	zielone	220214
	granatowe	220215
	burgund	220216
	czarne	220217
Royal	zielone	220314
	granatowe	220315
	burgund	220316
	czarne	220317

Najwyższej jakości papier satynowany do wydruku eleganckich ofert, korespondencji, cenników, menu, zaproszeń, stron tytułowych, świadectw, dyplomów, etc. w drukarkach laserowych i atramentowych.

Opakowanie 50 arkuszy **19⁹⁰**



Herold
230110



Anglia
230310



Francja
230210



Verona
230610



Marmur rosso
230710



Pryzmat
230910



Krople
231010



Fala
231110



Tęcza
231210



Drzewo
230410



Kieliszki
231310



Unia
230510



Hiszpania L+marmur
232310



Bukiet
232410

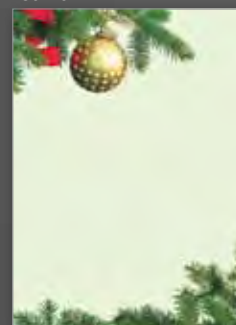

Choinka
231910



Jedwab
231710



Tulipany
232510

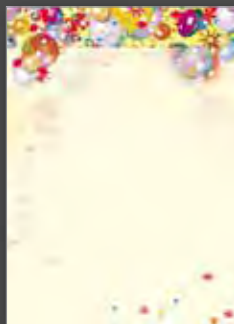

Party
231810



Uczta *
231410



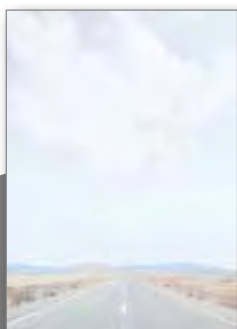

Droga *
231510

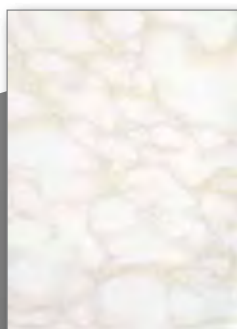

Carrara *
230810



Vincent
232610



Grecja *
232110



Granit *
231610



Italia R *



Italia L+marmur *
232210



Szampan *
232010

Wizytówki

prosto i szybko - wystarczy czarno-biała drukarka

216

g/m²

Gotowe, gładkie wizytówki z mikroperforacją umożliwiają błyskawiczne rozdzielanie wizytówek po zadrukowaniu w drukarce laserowej lub atramentowej - wystarczy przełamać i gotowe. Na arkuszu A4 znajduje się 10 wizytówek.

opakowanie 20 ark. A4 (= 200 szt.) **19⁹⁰**



Leonardo *
250121

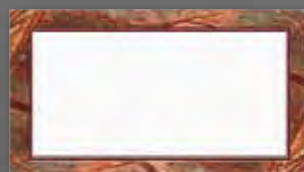

Granada *
250121

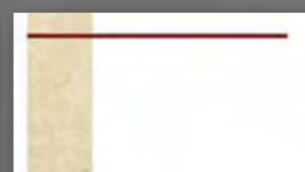

Grecja *
250621



Akant *
250421

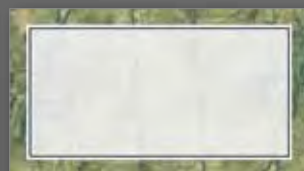

Alhambra *
250321



Unia *
250521

Etykiety samoprzylepne

* Do wyczerpania zapasów



Uni A4

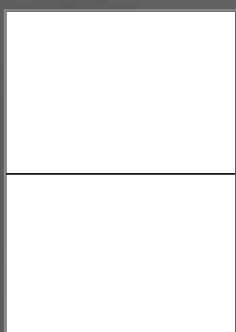

Uni 2

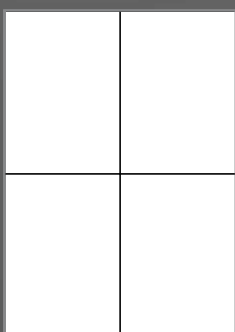

Uni 4

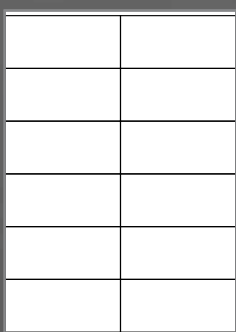

Uni 12

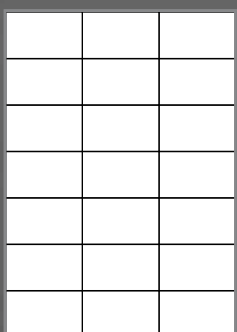

Uni 21

Nazwa	Wymiar etykiety	Ilość etykiet na arkuszu	Ilość arkuszy w opakowaniu	Ilość etykiet w opakowaniu	Kod	Cena za opakowanie
Uni A4	210 x 297 mm	1	50	50	240150	23,90
Uni A4	210 x 297 mm	1	100	100	240100	39,00
Uni 2	210 x 148,5 mm	2	50	100	240250	23,90
Uni 4	105 x 148,5 mm	4	50	200	240350	23,90
Uni 12	105 x 48 mm	12	50	600	240450	23,90
Uni 21	70 x 42,4 mm	21	50	1050	240550	23,90

Najpopularniejsze rozmiary etykiet do oznaczeń i korespondencji seryjnej. Wysoka jakość papieru i kleju zapewnia komfort użytkowania i bezpieczeństwo drukarek.

Wieszak stojący TIMBY 601010

- wieszak na ubrania
- 8 poziomych wieszaków z okrągłymi, drewnianymi zakończeniami
- zintegrowany stojak na parasole
- stabilna podstawa
- wymiowy pojemnik na ociekającą wodę
- nowoczesne wzornictwo
- kolor: metal z drewnem
- wymiary: 38x175 cm

379⁰⁰

Wieszak stojący FESTIVAL / FESTY

- nowoczesny wieszak na ubrania
- FESTIVAL - 5 wieszaków z okrągłymi, drewnianymi zakończeniami
- FESTY - 5 wieszaków z okrągłymi, czarnymi zakończeniami
- zintegrowany stojak na parasole
- stabilna podstawa
- wymiowy pojemnik na ociekającą wodę
- innowacyjne wzornictwo
- wymiary: 38x187 cm
- FESTIVAL - Kolor: metal z drewnem
- FESTY - Kolory: pomarańczowy, różowy, czarny, niebieski, zielony, lawendowy

Kolor	Kod
Festival	
metal z drewnem	603030
Festy	
pomarańczowy	602029
różowy	602027
czarny	602022
niebieski	602023
zielony	602026
lawendowy	602025

FESTIVAL 259⁰⁰

FESTY 225⁰⁰ * *Do wyczerpania zapasów*



VESTO

Wieszak stojący VESTO

- elegancki wieszak na ubrania
- metalowa tarcza zasłaniająca wiszące ubrania
- drążek na wieszaki o długości 50 cm
- 6 metalowych wieszaków na ubrania
- 3 gumowe przeciwpoślizgowe podkładki
- dostępne kolory tarczy w połączeniu z metalem: metalik, zielony*, różowy*, lawendowy*
- wymiary 50x53x185 cm

719⁰⁰ * *Do wyczerpania zapasów*

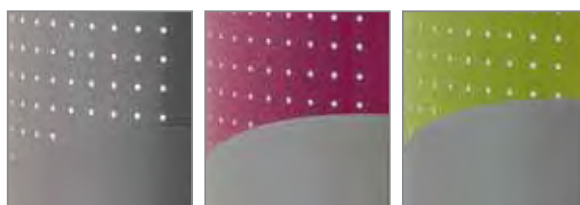

Kolor	Kod
metalik	604040
zielony	604046
różowy	604047
lawendowy	604045

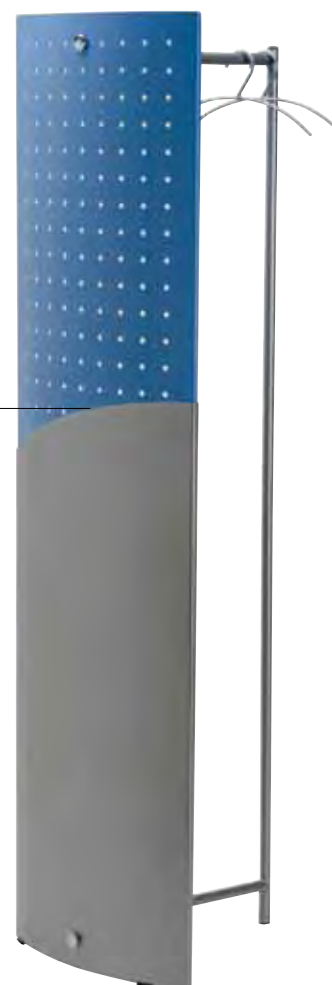
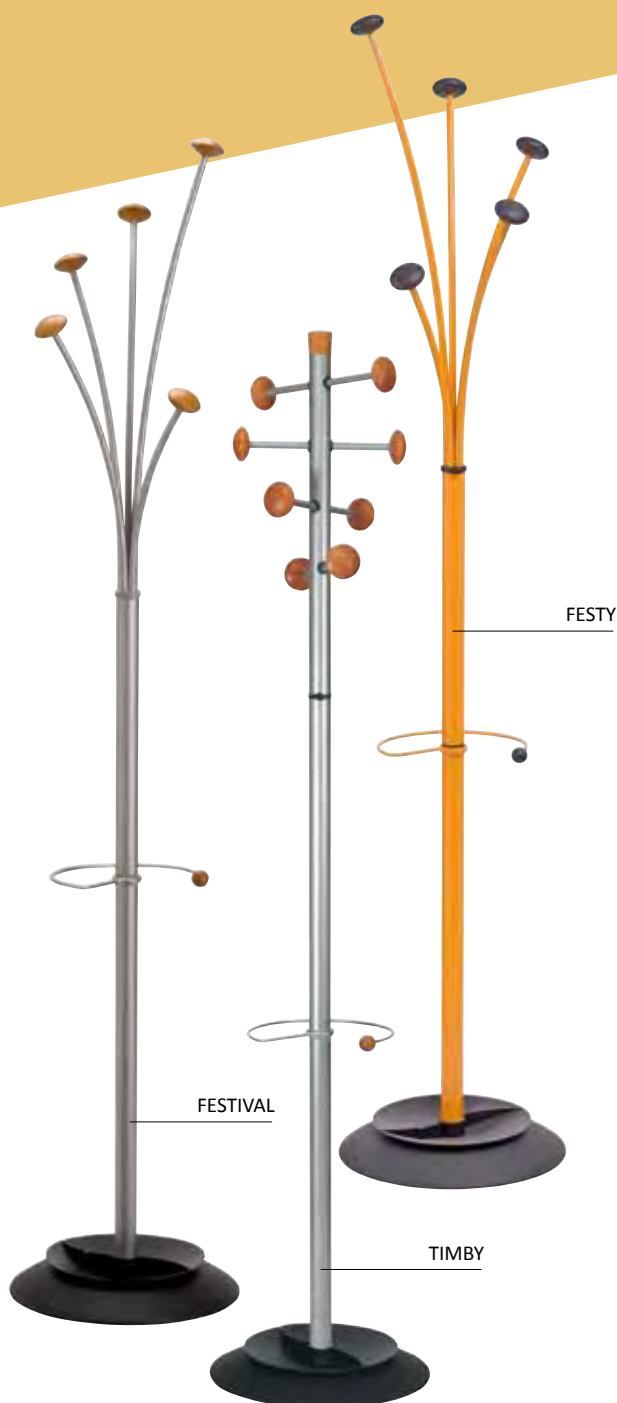

Wieszak stojący CHROMY ⁶⁰⁷⁰⁷⁰

- wieszak na ubrania
- 12 wygiętych wieszaków z czarnymi, plastikowymi zakończeniami
- zintegrowany stojak na parasole
- wyjmowany pojemnik na ociekającą wodę
- stabilna metalowa podstawa
- kolor: srebrny
- wymiary: 38x175 cm

399⁰⁰

Wieszak stojący STILY ⁶⁰⁶⁰⁶⁰

- wieszak na ubrania
- 8 wygiętych wieszaków z drewnianymi zakończeniami
- zintegrowany stojak na parasole
- wyjmowany pojemnik na ociekającą wodę
- stabilna metalowa podstawa
- kolory: metalik z drewnem
- wymiary: 39,5x179 cm

379⁰⁰

Wieszak stojący STAN*

- wieszak na ubrania
- 8 poziomych wieszaków z czarnymi, plastikowymi zakończeniami
- zintegrowany stojak na parasole
- dwa plastikowe haczyki
- stabilna metalowa podstawa
- dostępne kolory: metalik, czarny
- wymiary: 38x176 cm

269⁰⁰ * Do wyczerpania zapasów

Kolor	Kod
metalik	605050
czarny	605052



Wieszak ścienny PM1/2/3*

- funkcjonalny wieszak na ubrania
- metalowy stelaż umożliwiający przykręcenie wieszaka do ściany
- metalowe haki z okrągłymi drewnianymi zakończeniami (w zależności od modelu 1, 2, 3 haki)
- wymiary:
- PM1M - 12x12x26,5 cm **59,00**
- PM2M - 28x15x27 cm **95,00**
- PM3M - 38x15x27 cm **139,00**

* Do wyczerpania zapasów

Typ	Kod
PM1M	610100
PM2M	611110
PM3M	612120

Wieszak na drzwi PM2P* ⁶⁰⁹⁰⁹⁰

- funkcjonalny wieszak na ubrania
- metalowy stelaż umożliwiający zawieszenie wieszaka na drzwiach (nie utrudnia zamykania drzwi)
- dwa metalowe haki z okrągłymi drewnianymi zakończeniami
- wymiary 20x20x36 cm

89⁰⁰ * Do wyczerpania zapasów

Alba

lampy, zegary, prezentacja



Lampka biurkowa POPPINS

- nowoczesna lampa na biurko
- ruchome ramię umożliwiające dostosowanie wysokości lampy
- główka pozwalająca na precyzyjne skierowanie światła
- stabilna podstawa
- świetlówka 11 W
- dostępne kolory: szary, lawendowy, zielony, biały, pomarańczowy
- wymiary: główka - 37 cm, ramię - 47 cm, podstawa - 23x17 cm

Kolor	Kod
szary	614140
lawendowy	614145
zielony	614146
biały	614141
pomarańczowy	614149

299⁰⁰

Lampka biurkowa HALOX*

- halogenowa lampa na biurko (50 W)
- ruchome ramię umożliwiające dostosowanie odpowiedniej pozycji lampy
- główka pozwalająca na precyzyjne skierowanie światła
- szkło zabezpieczające żarówkę
- dostępne kolory: niebieski, czarny, jasno szary
- wymiary: 16x9x54 cm

Kolor	Kod
niebieski	617173
czarny	617172
jasno szary	617170

209⁰⁰ * Do wyczerpania zapasów



Zegar ścienny HORTIME AL 622220

- nowoczesny zegar ustawiany radiowo (dokładne wskazanie czasu)
- trzy aluminiowe wskazówki
- biały cyferblat
- rodzaj zasilania: bateria LR6/AA
- kolor: aluminium
- średnica - 30 cm

259⁰⁰

Zegar ścienny ze wskaźnikami pogody HORMET 620200

- precyzyjny mechanizm kwarcowy na baterię
- czarny cyferblat
- wskaźnik wilgotności powietrza
- wskaźnik temperatury
- kolor aluminium, czarny
- wymiary: średnica - 30 cm, szerokość - 4,5 cm

169⁰⁰

Zegar elektroniczny HORLCD 621210

- zegar ustawiany radiowo (dokładne wskazanie czasu)
- plastikowa obudowa z dużym cyfrowym wyświetlaczem
- wskazania godziny, dnia tygodnia, daty i temperatury
- 5 języków do wyboru (angielski, francuski, niemiecki, hiszpański, włoski)
- rodzaj zasilania: bateria LR6/AA
- kolor: metaliczny szary
- wymiary: wyświetlacz czasu - 17x6 cm, wyświetlacz daty i temperatury - 17x3 cm

199⁰⁰

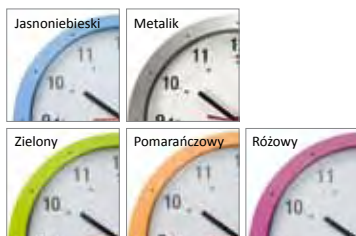

Zegar ścienny HORMUR

- idealny do pomieszczeń biurowych
- precyzyjny mechanizm kwarcowy
- duży, wyraźny cyferblat
- rodzaj zasilania: bateria
- dostępne kolory: metalik, czarny, zielony, pomarańczowy, różowy, jasnoniebieski
- wymiary: średnica - 30 cm, szerokość - 5,5 cm

Kolor	Kod
jasnoniebieski	618185
metalik	618180
zielony	618186
pomarańczowy	618189
różowy	618187

59⁰⁰



Zegar ścienny HORBIG 619190

- precyzyjny mechanizm kwarcowy
- doskonały do otwartych przestrzeni biurowych
- duży, wyraźny cyferblat
- rodzaj zasilania: bateria
- kolor: srebrny - metalik
- wymiary: średnica - 38 cm, szerokość - 5 cm

149⁰⁰

Obrotowy prezydent reklamowy DD6RT 625250

- funkcjonalny stojak na foldery, ulotki, materiały promocyjne itp.
- niewielkie rozmiary
- 6 przegródek na format 24x32 cm
- antypoślizgowa podstawa
- możliwość obracania
- kolor: chrom
- wymiary: stojak - 25x31x51 cm
średnica podstawy - 23 cm
szerokość przegródki - 4 cm

269⁰⁰



nowość
new

Stojak reklamowy DDICE5M 628280

- funkcjonalny prezydent na foldery, ulotki, materiały promocyjne itp.
- 5 przezroczystych przegródek A4
- prezydent mieści 300 arkuszy 80g/m² w każdej przegródce
- kolor: metalik
- wymiary: prezydent - 33x72x8,5 cm,
przegródka - 24x25x3 cm

289⁰⁰



Stojak reklamowy DDEXPO6 626260

- funkcjonalne stojaki na foldery, ulotki, materiały promocyjne itp.
- 6 przegródek dostosowanych do formatu 24 x 32 cm
- stojak mieści 400 arkuszy 80g/m²
- 4 przeciwpoślizgowe podkładki, zapewniają stabilność stojaka
- kolor czarno-srebrny
- wymiary:
DDEXPO6: stojak - 34x93x50 cm,
przegródka - 24x32 cm

599⁰⁰



nowość
new

Stojak reklamowy DDEXPO8 627270

- funkcjonalne stojaki na foldery, ulotki, materiały promocyjne itp.
- 8 przegródek dostosowanych do formatu 48 x 32 cm
- stojak mieści 800 arkuszy 80g/m²
- 4 przeciwpoślizgowe podkładki, zapewniają stabilność stojaka
- kolor czarno-srebrny
- wymiary:
DDEXPO8: stojak - 58x93x50 cm,
przegródka - 2x (24x32 cm)

669⁰⁰



Saszetka pocztowa POCAIS*

- błyskawiczny zamek z miejscem na plombę
- duże przezroczyste okienko
- mniejsze, przezroczyste okienko adresowe
- miejsce na pieczętkę wykończone skórą
- wykonane z wodoodpornego nylonu
- kolor niebieski
- wymiary: 27x4x18,5 cm

20⁰⁰ * Do wyczerpania zapasów

Saszetka pocztowa POPLAT*

- błyskawiczny zamek z miejscem na plombę
- duże przezroczyste okienko
- mniejsze, przezroczyste okienko adresowe
- miejsce na pieczętkę wykończone skórą
- wykonane z wodoodpornego nylonu
- dostępne kolory: niebieski, czerwony
- wymiary: 42x32 cm

22⁰⁰ * Do wyczerpania zapasów

Saszetka pocztowa POCSOU*

- błyskawiczny zamek z miejscem na plombę
- duże przezroczyste okienko
- mniejsze, przezroczyste okienko adresowe
- miejsce na pieczętkę wykończone skórą
- wykonane z wodoodpornego nylonu
- dostępne kolory: niebieski, czerwony
- wymiary: 42x5x32 cm

24⁰⁰ * Do wyczerpania zapasów



Nóż do korespondencji OULCUT M

- funkcjonalny nóż do otwierania listów i przesyłek
- wygodna, ergonomiczna ręczka
- zakrzywione ostrze
- kolor metalik
- wymiary: 24,2x2,3x2,7 cm

15⁰⁰



Kolor	Kod
niebieski	634343
czerwony	634344



Kolor	Kod
niebieski	635353
czerwony	635354



Kolor	Kod
metalik	637370
niebieski	637373

Waga mechaniczna PRE 1N*

- praktyczna waga mechaniczna do 1 kg
- duża tarcza z precyzyjną skalą
- doskonała do ważenia niewielkich listów i przesyłek
- dokładność ważenia do 5g
- dostępne kolory: metalik, niebieski
- wymiary: waga - 15x13x18 cm

95⁰⁰ * Do wyczerpania zapasów



Waga elektroniczna PRECISIO POP

- waga elektroniczna do 1 kg
- wygodny blat do ważenia listów
- duży wyświetlacz cyfrowy
- dokładność ważenia do 1g
- dostępne kolory: lawendowy, szary, pomarańczowy
- wymiary: waga - 18x23x11 cm, blat - 18x17,5 cm, wyświetlacz - 5x2 cm

159⁰⁰

Kolor	Kod
pomarańczowy	638389
szary	638380
lawendowy	638385

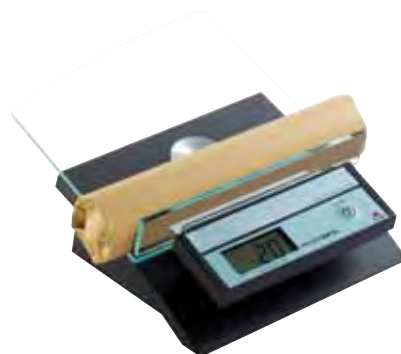

Waga elektroniczna PREICE 2

- waga elektroniczna do 2 kg
- wygodny blat do ważenia listów i niewielkich przesyłek
- duży wyświetlacz cyfrowy
- dokładność ważenia do 1g (0-1kg), 2g (1-2kg)
- kolor: metalik-czarny
- wymiary: waga - 19x23x10,5 cm, blat - 19x17 cm, wyświetlacz - 5x2 cm

259⁰⁰

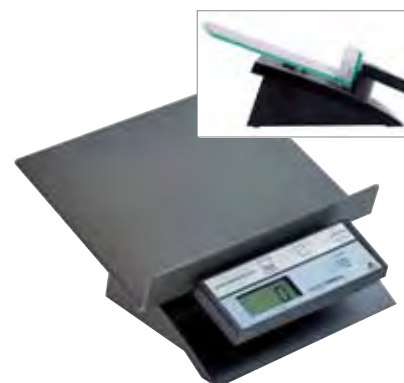

Waga elektroniczna PREPRO5

- waga elektroniczna do 5 kg
- wygodny blat do ważenia listów i niewielkich przesyłek
- duży wyświetlacz LCD
- dokładność ważenia do 1g (0-1kg), 2g (1-2kg)
- kolor: czarny
- wymiary: waga - 22x10,5x24 cm, blat - 22x19 cm, wyświetlacz - 5x2 cm

279⁰⁰

Pojemnik na spinacze

MESHCLIP

- pojemnik na spinacze
- wykonany z metalowej siatki wysokiej jakości
- wymiary: 10,5x4x6 cm
- dostępne kolory: czarny, metalik

9⁹⁰



Kolor	Kod
czarny	641412
metalik	641410

Podpórka do dokumentów

MESHSER*

- funkcjonalne podpórki do książek lub dokumentów
- wykonane z metalowej siatki wysokiej jakości
- stabilna metalowa podstawa
- komplet zawiera 2 sztuki
- wymiary: 13x16x13 cm
- dostępne kolory: czarny, metalik

24⁹⁰ * Do wyczerpania zapasów

Kolor	Kod
czarny	648482
metalik	648480



Stojak na dokumenty

z szufladami COR3F* / COR4I*

- funkcjonalny stojak na dokumenty w kolorze srebrnym
- 3 / 4 szuflady dostosowane do formatu 24x32 cm
- na każdej szufladzie plastikowy holder z miejscem na etykietę
- 4 przeciwpoślizgowe podkładki, zapewniają stabilność stojaka
- wymiary: stojak - 39x31x31,5 cm
wysokość szuflady - 6,5 cm

299⁰⁰ / 349⁰⁰ * Do wyczerpania zapasów

Typ	Kod
COR3F	650503
COR4I	650502



Pojemnik na listy i notatki

MESHLETTER*

- pojemnik z trzema przegródkami
- wykonany z metalowej siatki wysokiej jakości
- prosty sposób na przechowywanie podręcznych notatek i listów
- wymiary: 18x14,5x9 cm
- dostępne kolory: czarny, metalik, lawendowy

22⁹⁰ * Do wyczerpania zapasów

Kolor	Kod
czarny	644442
metalik	644440

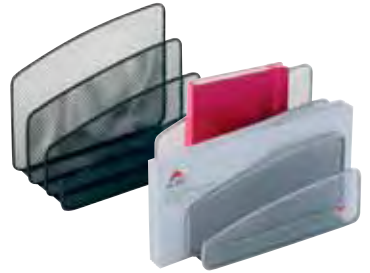

Stojak na dokumenty

MESHMAG*

- stojak na dokumenty, katalogi etc. dostosowany do formatu 24x32 cm
- wykonany z metalowej siatki wysokiej jakości
- stabilna podstawa
- wymiary: 26x33,5x8 cm
- dostępne kolory: czarny, metalik, lawendowy

45⁰⁰ * Do wyczerpania zapasów

Kolor	Kod
metalik	645450
czarny	645452
lawendowy	645455

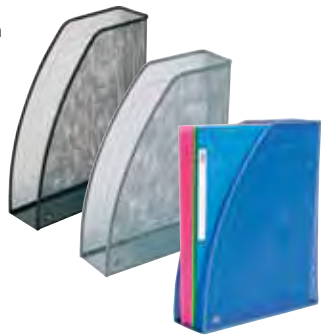

Półka na dokumenty

MESHFRA*

- półka na dokumenty dostosowana do formatu 24x32 cm
- wykonana z metalowej siatki wysokiej jakości
- możliwość ustawiania kolejnych półek jedna na drugiej
- wymiary: 27x6,5x34 cm
- dostępne kolory: czarny, metalik, lawendowy

39⁹⁰ * Do wyczerpania zapasów

Kolor	Kod
metalik	643430
czarny	643432
lawendowy	643435

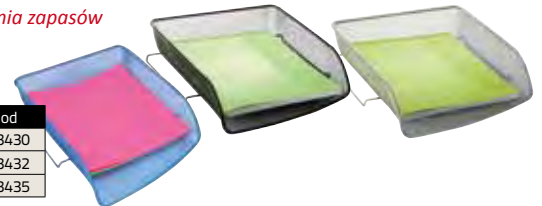

Kosz biurowy

MESHORB*

- elegancki kosz biurowy
- wykonany z metalowej siatki wysokiej jakości
- pojemność 18 litrów
- wymiary: 35,5x39x20 cm
- dostępne kolory: czarny, metalik, lawendowy

65⁰⁰ * Do wyczerpania zapasów

Kolor	Kod
metalik	647470
czarny	647472
lawendowy	647475

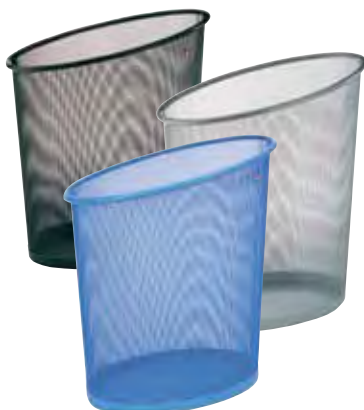

Pojemnik na długopisy

MESHUP*

- pojemnik na przybory do pisania
- wykonany z metalowej siatki
- wymiary: 10,5x10,5x6 cm
- dostępne kolory: czarny, metalik, lawendowy

11⁹⁰

Kolor	Kod
metalik	642420
czarny	642422
lawendowy	642425





Piękny papier na wyciągnięcie dłoni...

Szczegóły na stronach 62-71

indeks alfabetyczny

A		- tabela danych technicznych	33
Aksesoria do laminacji	32-33	Lampy biurowe Alba	74
Alba akcesoria biurowe	77	Lasernex	32
Alba lampy biurowe	74	Listwy wsuwane	41
Alba nóż do korespondencji	76	Listwy zatraskowe	41
Alba prezenty reklamowe	75	M	
Alba szaszki na korespondencję	76	Magnetyczne punkty mocujące	57
Alba stojaki reklamowe	75	Materiały eksploatacyjne do:	
Alba wagi	76	- bindowania	38-45
Alba wieszaki	72-73	- laminacji	32-33
Alba zegary	74	- termobindowania	45
Apteczki	60	Metaliczna folia barwiąca	32
B		N	
Barwne arkusze A4	70-71	Niszcarki	4-29
Bindownice:		Niszcarki Kobra	
- do grzbietów plastikowych	34-36	- tabela danych technicznych	27-29
- do grzbietów drutowych	42-43	Niszcarki Wallner	
- kanałowe	37	- tabela danych technicznych	8-9
Bindownice		Nóż do korespondencji Alba	76
- tabela danych technicznych	36, 43	O	
C		Okładki do bindowania	38-39
Compactor C-500	27	Okładki do dyplomów	69
D		Okładki kanałowe	37
Dyplomy	66-68	Olej do niszczarek	29
Dziurkacze archiwizacyjne	56	Oprawa drutowa	42-44
Dziurkacze szczelinowe	56	Oprawa kanałowa	37
E		Oprawa ręczna	41
Etykiety samoprzylepne	71	P	
F		Papier ozdobny	62
Folie do drukarek i kserokopiarek	39	Półki do niszczarek	29
Folie samoprzylepne do drukarek	39	Prezenty reklamowe Alba	75
Folie laminacyjne	33	S	
Folie do bindowania	38	Saszetki na korespondencję Alba	76
G		Stojaki reklamowe Alba	75
Galeria Papieru	62-71	Szafki na klucze	61
Gilotyny	46-51	Światłówki do testerów	59
Gilotyny		T	
- tabela danych technicznych	51	Tajnopsis	59
Greenbindery	41	Termobindownice	45
Grzbiety drutowe	44	Termookładki	45
Grzbiety plastikowe	40	Testery banknotów	59
H		Trymery biurowe	52-53
Holdery do kart plastikowych	54	Trymery	
I		- tabela danych technicznych	52
Identyfikatory	54-55	W	
K		Wagi Alba	76
Kartony do oprawy	38-39	Wallner bindownice	34-35
Karton ozdobny	62-65	Wallner niszcarki	4-9
Karty okolicznościowe	68	Wieszaki Alba	72-73
Kasetka na pieniądze	60	Wizytowniki stojące	55
Kasetka - książka	60	Wizytówki	71
Kieszonki na płyty CD	40	Wpinki do segregatorów	41
Kieszonki samoprzylepne	40	Wycinak wielofunkcyjny	58
Klipsy archiwizujące	41	Z	
Klipsy do identyfikatorów	55	Zaokrągłacze narożników	57
Kobra Compactor	27	Zawieszki do kluczy	61
Kobra gilotyny	49	Zawieszki do bagażu	55
Kobra niszcarki	10-29	Zegary Alba	74
Kobra trymery	52	Zszywacze archiwizacyjne	58
L		Zszywki	58
Laminatory biurowe	30-33		
Laminatory biurowe			

katalog

2012/2013

niszcarki Wallner	4
niszcarki Kobra	10
laminatory	30
folie laminacyjne	33
bindownice	34
oprawa kanałowa	37
okładki do bindowania	38
grzbiety plastikowe	40
oprawa ręczna	41
oprawa drutowa	42
termobindowanie	45
gilotyny	46
trymery	52
identyfikacja	54
dziurkacze	56
zaokrągłacze	57
zszywacze	58
testery	59
szafki i apteczki	60
Galeria Papieru	62
produkty Alba	72

Wszystkie urządzenia elektryczne prezentowane w katalogu są przystosowane do zasilania napięciem 230V. Wszystkie dane techniczne i wymiary są podane w przybliżeniu. Producent zastrzega sobie możliwość wprowadzenia modyfikacji w rozwiązaniach technicznych i wzornictwie.

Niniejszy katalog jest informacją handlową i nie może być uznawany za ofertę w rozumieniu art. 66, st.1 Kodeksu Cywilnego. Stanowi on zaproszenie do rokowań handlowych w rozumieniu art. 71 Kodeksu Cywilnego. Katalog przeznaczony jest dla szerokiego kręgu dystrybutorów oraz klientów instytucjonalnych.

UWAGA! Wszystkie ceny w katalogu są cenami netto. Ceny ustalano przy poziomie kursów złotych i USD z lipca 2012. Istotne zmiany kursów lub przepisów polskiego prawa mogą być przyczyną zmiany cen.

Podawane ceny w katalogu są cenami netto

**PolGer Wrocław
pełny adres na www.PolGer.eu**

